



KULLANICI EL KİTABI

ÇAMAŞIR MAKİNESİ



Kurulumdan önce talimatları dikkatli bir şekilde okuyun. Bu talimatları okumanız kurulumu kolaylaştıracak ve ürünün doğru ve güvenli şekilde kurulmasını sağlayacaktır. İleride başvurmak üzere bu talimatları kurulumdan sonra ürünün yanında bulundurun.

TÜRKÇE

F4V3VYW*

İÇİNDEKİLER

Talimatları okumanız kurulumu kolaylaştıracak ve ürünün doğru ve güvenli şekilde kurulmasını sağlayacaktır.

Bu el kitabında üretici tarafından değişiklik yapılabilir.

GÜVENLİK TALİMATLARI

KULLANMADAN ÖNCE TÜM TALİMATLARI OKUYUN	3
UYARI	3
Çevresel ve Ekonomik İpuçları.....	7

KURULUM

Parçalar ve Özellikler	10
Kurulum Yeri Gereklilikleri	13
Cihazın Açılması.....	15
Cihazın Seviyelendirilmesi.....	15
Su Besleme Hortumunun Bağlanması	18
Tahliye Hortumunun Kurulması.....	19

KULLANIM

Çalıştırma Genel Görünüm	20
Kontrol Paneli	22
Çamaşırları Hazırlama	25
Deterjan veya Yumuşatıcı Ekleme	25
Program Tablosu.....	28
Ekstra Seçenekler ve Fonksiyonlar	33

SMART ÖZELLİKLERİ

LG ThinQ Uygulaması	36
Smart Diagnosis (Akıllı Tanılama).....	36

BAKIM

Her Yıkamadan Sonra Temizleme	38
Cihazın Düzenli Aralıklarla Temizlenmesi.....	39

SORUN GİDERME

Servisi Aramadan Önce	42
-----------------------------	----



GÜVENLİK TALİMATLARI

KULLANMADAN ÖNCE TÜM TALİMATLARI OKUYUN

Aşağıdaki güvenlik kurallarıyla görünmeyen tehlikeleri veya ürünün güvenli olmayan ya da yanlış kullanımından kaynaklanan hasarların önlenmesi amaçlanmıştır.

Kurallar aşağıda tanımlandığı şekilde "UYARI" ve "DİKKAT" olarak ayrılmıştır.

Güvenlik Mesajları

-  Bu sembol tehlikeye neden olabilecek sorunları ve kullanımları belirtmek için gösterilir. Bu sembolün bulunduğu kısmı dikkatli bir şekilde okuyun ve tehlikeden kaçınmak için talimatları uygulayın.
-  **UYARI**
Bu sembol talimatların uygulanmamasının ciddi yaralanma veya ölüme neden olabileceğini gösterir.
-  **DİKKAT**
Bu sembol talimatların uygulanmamasının yaralanmaya veya ürünün hasar görmesine neden olabileceğini gösterir.

UYARI

UYARI

Ürün kullanılırken patlama, yangın, ölüm, elektrik çarpması, yaralanma veya yanma riskini azaltmak için aşağıdakiler de dahil olmak üzere temel önlemleri uygulayın:

Teknik Güvenlik

- Bu cihaz 8 yaşından büyük çocuklar tarafından gözetimde bulunulursa veya cihazın güvenli şekilde nasıl kullanılacağına ilişkin talimatları almış ve meydana gelen tehlikeleri anlamışlar ise sınırlı fiziksel, algısal veya zihinsel becerileri olan kişiler ve deneyim ve/veya bilgi eksikliği olan kişiler tarafından kullanılabilir. Çocuklar cihaz ile oynamamalıdır.

4 GÜVENLİK TALİMATLARI

Temizleme ve bakım gözetim altında tutulmadan çocuklar tarafından yapılmamalıdır.

- Sürekli olarak gözetim altında tutulmayan 3 yaşından küçük çocuklar uzak tutulmalıdır.
- Elektrik kablosu hasarlıysa, tehlikeyi önlemek için üretici, servis temsilcisi veya yetkili kişiler tarafından değiştirilmelidir.
- Havalandırma açıklıkları halı ile kapanmamalıdır.
- Bu cihaz sadece evde kullanılabilir.
- Cihaz ile sağlanan yeni hortum veya hortum setini kullanın. Eski hortumların tekrar kullanılması su sızıntısına ve sonradan mal hasarına neden olabilir.
- Su girişi basıncı 50 kPa ve 800 kPa arasında olmalıdır.

Maksimum Kapasite

Yıkacak kuru çamaşırlar için bazı döngülerde maksimum kapasite **9 kg**'dır.

Her yıkama programı için önerilen maksimum kapasite değişebilir. İyi yıkama sonuçları elde etmek için daha fazla detay öğrenmek üzere lütfen **KULLANIM** bölümündeki **Program Tablosuna** bakın.

Kurulum

- Bu cihaz yalnızca cihazı güvenli şekilde tutan iki veya daha fazla kişi ile taşınmalıdır.
- Cihazı nemli ve tozlu bir yerde kurmayın. Cihazı herhangi bir dış alanda veya doğrudan güneş ışığı, rüzgar veya yağmur ve dondurucu düzeyin altındaki sıcaklıklar gibi hava koşullarına maruz kalan herhangi bir alanda kurmayın veya saklamayın.
- Elektrik prizinin priz çıkışına tamamen girdiğinden emin olun.
- Cihazı çoklu priz çıkışlarına, güç panolarına veya uzatma güç kablosuna takmayın.
- Cihazla birlikte verilen elektrik prizini değiştirmeyin. Priz çıkışına uymazsa, yetkili bir elektrikçiye doğru bir priz taktırın.
- Cihaz, ekipman topraklama/ topraklama kablosu (topraklama pimi) ve topraklama güç prizi bulunan güç kablosu ile donatılmıştır. Güç prizi

yerel kanun ve düzenlemelere uygun olarak kurulmuş ve topraklanmış uygun soket çıkışına takılmalıdır.

- Ekipman topraklama iletkeninin düzgün şekilde bağlanmaması elektrik çarpmasına neden olabilir. Cihazın doğru şekilde topraklandığından emin değilseniz yetkili bir elektrikçiyle veya servis personeliyle kontrol edin.

Kullanım

- Hasar görmüşse, bozulmuşsa, kısmen parçaları ayrılmışsa veya hasarlı kablo veya priz de dahil olmak üzere eksik ya da kırık parçaları varsa, cihazı asla çalıştırmayın.
- Cihazı çalıştırmak için kontrol paneline keskin nesnelere işlem yapmayın.
- Herhangi bir paneli ayırmaya veya cihazı parçalarına ayırmaya çalışmayın.
- Cihazın herhangi bir parçasını onarmayın veya değiştirmeyin. Tüm onarımlar ve servis uygulamaları, bu Kullanıcı Kılavuzu tarafından özel olarak önerilmedikçe, yetkili bir servis personeli tarafından gerçekleştirilmelidir. Yalnızca yetkili fabrika parçalarını kullanın.
- Cihazın kapağı açıksa kapağı çok fazla aşağı çekmeyin.
- Evcil hayvanlar gibi hayvanları cihazın içine koymayın.
- Üretici tarafından bakım etiketinde yıkanamaz olarak belirtilen ürünleri yıkamayın.
- Cihazın altında ve etrafındaki alanı keten, kağıt, bez parçası, kimyasal gibi yanabilir malzemelerden uzak tutun.
- Cihazın kapağını açık bırakmayın. Çocukların kapağa asılması veya içini sallaması hasara veya yaralanmaya neden olabilir.
- Yanıcı veya patlayıcı maddelerle (balmumu, balmumu çıkarıcı, yağ, boya, benzin, yağ çözücü, kuru temizleme çözücüsü, gaz yağı, petrol, leke çıkarıcı, terebentin, bitkisel yağ, yemeklik yağ, aseton, alkol, vb.) temizlenmiş, yıkanmış, kirlenmiş veya bu maddelere daldırılmış yıkanmış veya kuru maddeleri koymayın. Yanlış kullanım yangına veya patlamaya neden olabilir.
- Alev alabilen veya kolay tutuşabilen maddeleri (benzin, alkol, kimyasal, LPG, kolay tutuşabilen sprey, gaz, tiner, petrol, böcek ilacı, oda

6 GÜVENLİK TALİMATLARI

parfümü, kozmetikler vb.) cihazın yakınında kullanmayın veya saklamayın.

- Çalışırken asla içine doğru uzanmayın. Tambur tamamen durana kadar bekleyin.
- Yüksek sıcaklık programı sırasında kapağı dokunmayın.
- Cihazdan veya zeminden su sızıntısı olması halinde, elektrik prizinin bağlantısını kesin ve LG Electronics müşteri bilgilendirme merkezi ile irtibat kurun.
- Kırılma veya kopma olması halinde hortumlardaki ve vanalardaki basıncı düşürmek ve sızıntıyı en aza indirmek için su musluklarını kapatın. Dolum hortumlarının durumunu kontrol edin; 5 yıl sonra değiştirilmelidir.
- Evde gaz sızıntısı (izobütan, propan, doğal gaz vb.) olması halinde, cihaza veya elektrik prizine dokunmayın ve derhal bölgeyi havalandırın.
- Tahliye hortumu veya giriş hortumu kışın donmuşsa, yalnızca çözöldükten sonra kullanın.
- Tüm çamaşır deterjanlarını, yumuşatıcıları ve beyazlatıcıları çocuklardan uzak tutun.
- Güç prizine veya cihaz kontrollerine elleriniz ıslakken dokunmayın.
- Güç kablosunu aşırı şekilde katlamayın veya üzerine ağır bir nesne koymayın.
- Yıkama esnasında cihazdan tahliye edilen suya dokunmaktan kaçının.
- Tahliyenin doğru şekilde çalıştığından emin olun. Suyun uygun şekilde tahliye edilmemesi halinde zeminde su taşabilir.
- Hava sıcaklığı yüksek olduğunda ve su sıcaklığı düşük olduğunda yoğunlaşma oluşabilir ve bu yüzden zemin ıslanır.
- Güç kablosunun temas noktalarındaki kiri veya tozu silin.

Bakım

- Cihazı temizlemeden önce güç bağlantısını kesin. Cihaz kumandasını KAPALI veya bekleme konumuna getirmek, cihazın güç bağlantısını kesmez.
- Herhangi bir nemi veya tozu tamamen giderdikten sonra güç prizini soket çıkışına sağlam şekilde takın.

- Temizlemek için cihazın içine veya dışına su sıkmayın.
- Cihazı, güç kablosundan çekerek asla fişten çıkarmayın. Güç prizini daima sıkıca kavrayın ve soket çıkışından düz olarak dışarı çekin.
- Cihazı sadece LG Electronics servis merkezi çalışanları sökebilir, onarabilir ya da üzerinde değişiklik yapabilir. Cihazı taşıyıp farklı bir konumda kurulumunu gerçekleştirdiğinizde LG Electronics müşteri hizmetleri merkeziyle iletişim kurun.

İmha

- Eski cihazı atmadan önce prizden çekin. Yanlış kullanımı önlemek için arkasındaki kabloyu doğrudan kesin.
- Tüm ambalaj malzemelerini (plastik poşetler ve strafor gibi) çocuklardan uzakta çıkarın. Ambalaj malzemeleri boğulmaya neden olabilir.
- Çocukların ya da küçük hayvanların içeride sıkışma tehlikesini önlemek için bu cihazı atmadan önce güç kablosunu kesin ve kapıyı çıkarın.

Çevresel ve Ekonomik İpuçları

Enerji ve su tüketimi

- Su tüketimi ve enerji kullanımı, yükün ağırlığından etkilenebilir. Cihazınızı en iyi şekilde kullanmak amacıyla ilgili program için maksimum miktarda kuru çamaşır yükleyin.
- Çamaşırların ilgili programlar için üretici tarafından belirtilen kapasiteye göre dengeli şekilde doldurulması, enerji ve su tasarrufuna katkıda bulunacaktır.
- Enerji tüketimi açısından en verimli programlar genellikle daha düşük sıcaklıklarda ve daha uzun süreyle çalışan programlardır.
- Ses ve kalan nem içeriği, sıkma hızından etkilenir: sıkma aşamasında sıkma hızı ne kadar yüksekse ses o kadar yüksek ve kalan nem içeriği o kadar düşük olur.
- Daha az miktarda çamaşır yıkarken, otomatik yük algılama sistemi, su ve enerji kullanım miktarını azaltmaya yardımcı olacaktır.
- Miktarı az olan, hafif kirli çamaşırlar için enerji ve su tasarrufu açısından Hızlı programı kullanın.

8 GÜVENLİK TALİMATLARI

- Soğuk su çamaşır deterjanları düşük sıcaklıklarda da (yaklaşık 20 °C) aynı ölçüde etkili olabilir. 20 °C'nin ayarları kullanılarak, 30 °C'lik veya daha yüksek sıcaklıklara göre daha az enerji harcanacaktır.

Deterjan

- Deterjan; kumaşın türüne, rengine, kirlilik durumuna ve yıkama sıcaklığına göre seçilmeli, deterjan üreticisinin talimatına uygun şekilde kullanılmalıdır. Yalnızca Tambur (ön yük) tipi makinelere uygun olan deterjanları kullanın.
- Daha az miktardaki çamaşır için daha az deterjan kullanın.

Ekstra Seçenek ve Fonksiyon Seçimi

- Yıkadığınız çamaşırlar için uygun su sıcaklığını seçin. En iyi sonuçlar için kıyafet kumaş bakım etiketlerine bakın.
- Ön Yıkama seçeneği, çok kirli çamaşırları yıkamak için önerilmektedir.

Ambalaj Malzemesinin Atılması

- Ambalaj malzemeleri nakliye sırasında cihazı beklenmeyen bir hasara karşı korumak üzere tasarlanmıştır.
- Cihazı kurduktan sonra ambalaj atıklarını malzeme türlerinin geri dönüşüm sembollerine göre atın. Ambalaj atıklarını geri dönüştürmek için ilgili konteynerlere koyun.

Eski cihazınızın atılması



- Tüm elektrikli ve elektronik atıklar, devlet ya da yerel yetkililer tarafından belirlenen toplama merkezlerinde ayrı olarak imha edilmelidir. Atık elektrikli ve elektronik aletler belediyeler tarafından kurulan toplama noktalarına teslim edilmeli veya aldığınız yeni ürünü satıcınıza adresinize teslim ederken, satıcınızdan atık elektrikli ve elektronik aletinizi teslim almasını istemelisiniz.
- Atık ürünün doğru imhası çevre ve insan sağlığı üzerindeki potansiyel olumsuz sonuçların engellenmesine yardımcı olacaktır.
- Bu işareti içeren ürünler tehlikeli madde içerebilir. Ürünler içerisindeki tehlikeli maddeler çevre kirlenmesine veya yaralanma/ölüme sebebiyet verebilir.
- AEEE Yönetmeliğine Uygundur.
- Eski ürününüzün imhası hakkında daha fazla bilgi için lütfen belediyeniz ya da ürünü aldığınız mağaza ile iletişime geçiniz. (www.lg.com/global/recycling)

10 KURULUM

KURULUM

Parçalar ve Özellikler

NOT

- Cihazın kalitesini arttırmak için görünüm ve özellikler bildirim yapılmaksızın değiştirilebilir.

Önden Görünüm

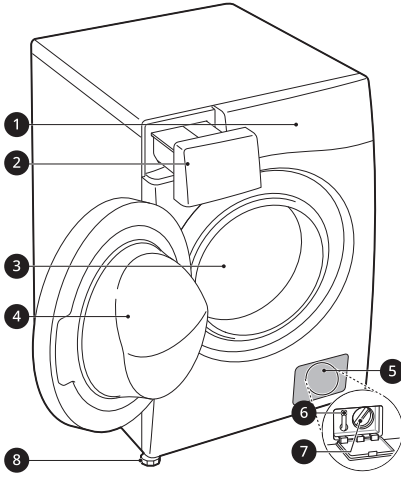

- 1 Kontrol Paneli
- 2 Deterjan Bölme Çekmecesi
- 3 Tambur
- 4 Kapak
- 5 Kapak başlığı
- 6 Tahliye fişi
- 7 Tahliye Pompası Filtresi
- 8 Seviyelendirme Ayakları

- 7 Tahliye Pompası Filtresi
- 8 Seviyelendirme Ayakları

Arkadan Görünüm

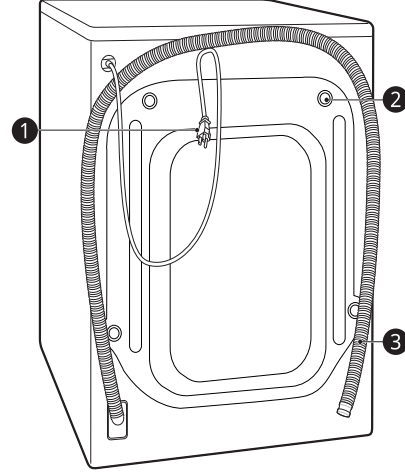

- 1 Elektrik fişi
- 2 Nakliye cıvataları
- 3 Tahliye hortumu

Özellikler

Model	F4V3VYW*
Güç Kaynağı	220-240 V~, 50 Hz
Ürün Ağırlığı	68 kg

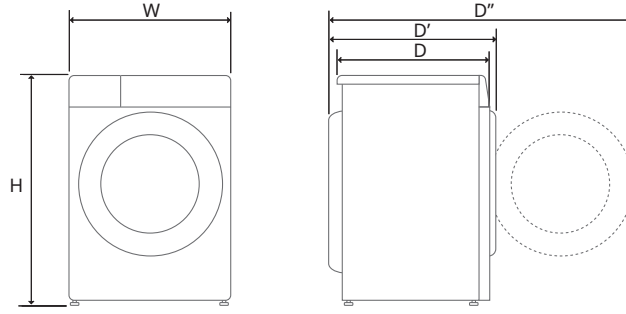

KURULUM 11**Ölçü(mm)**

W	600	D	565	D''	1100
H	850	D'	620		

TÜRKÇE

12 KURULUM

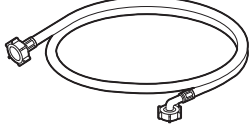
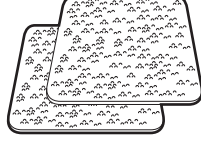
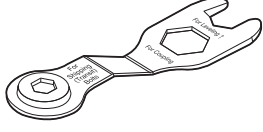
Aksesuarlar

 <p>Soğuk Besleme Hortumu</p>	 <p>Kaymaz tabanlar*1</p>
 <p>Anahtar</p>	 <p>Tahliye Hortumunu Sabitlemek için Hortum Desteği</p>
 <p>Nakliye civata deliklerini kapatmak için tıpa</p>	 <p>Bağlantı Bandı*1</p>

*1 Dâhil olan aksesuarlar satın alınan modele bağlı olarak değişebilir.

Kurulum Yeri Gereklilikleri

Cihazı kurmadan önce, cihazın doğru yerlere yerleştirildiğinden emin olmak için aşağıdaki bilgileri kontrol edin.

Kurulum Yeri

- Sıkma döngüsü sırasında titreşimi en aza indirmek için cihazın sabit bir zemin üzerine kurulması gerekmektedir. Sıkma döngüsü sırasında ahşap parke veya halıfleks kaplı yüzeyle kıyaslandığında titreşime daha az yatkın olarak beton zemin en iyisidir.
- Cihazı gaz ocağı veya kömürlü soba yanına kurmak zorundaysanız, iki cihaz arasını ocak veya fırın tarafını alüminyum folyo ile (850 x 600 mm) yalıtın.
- Cihaz kurulurken bozulma durumunda teknisyenin kolayca erişebileceği yere kurulduğundan emin olun.
- Cihazı kurarken cihazın sabit olmasını sağlamak için birlikte verilen nakliye civatası anahtarını kullanarak tüm dört ayağı ayarlayın.
- Cihaz kapağının tamamen açılması için yeterli alan olduğundan emin olun.
- Su giriş hortumları, tahliye hortumu ve hava akımı için yeterli açıklık sağlamak amacıyla, yanlarda en az 20 mm'lik ve cihazın arkasında en az 100 mm'lik açıklık bırakın. Gerekli açıklıkları artırabilecek duvar, kapı veya zemin

pervazlarının olmasını mutlaka sağlayın.

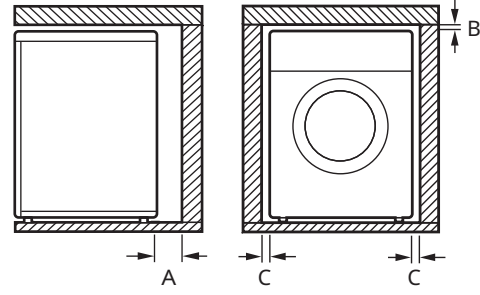

Index	Açıklık (mm)
A	100
B	5
C	20

⚠ UYARI

- Bu cihaz yalnızca ev içi kullanım amacıyla kullanılabilir ve mobil uygulamalarda kullanılmamalıdır.

Ahşap Zeminler (Asma Zeminler)

Ahşap zeminlere cihazı kurarken aşırı titreşimi ve dengesizliği azaltmak için lastik başlıklar kullanın. Ağaç veya asma tip zeminler, aşırı titreşimi ve dengesizliği, hataları ve arızayı artırabilir.

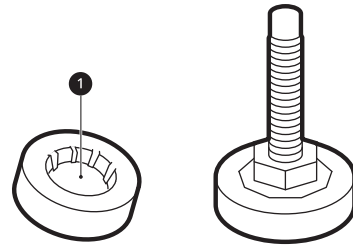

- Titreşimi azaltmak için, cihazın her **1** ayarlama ayağının altına en az iki zemin kirişine vidalarla sabitlenmiş en

14 KURULUM

az 15 mm kalınlığında lastik başlıklar yerleştirilmesini öneririz.

- Mümkünse, cihazı zeminin daha sağlam olduğu oda köşelerinden birisine kurunuz.
- Titreşimi azaltmak için lastik başlıkları takın.

⚠ DİKKAT

- Cihaz sabit olmayan zemine (örneğin ahşap zemine) monte edilirse, , dengesiz zemine montaj nedeniyle oluşan zararı ve maliyeti garanti kapsamaz.

NOT

- Lastik başlıkları (parça No. **4620ER4002B**) LG hizmet merkezinden satın alabilirsiniz.

Havalandırma

- Cihazın etrafındaki hava dolaşımı halı, kilim gibi nesnelere engellenmemelidir.

Ortam Sıcaklığı

- Donma derecelerinin meydana gelebileceği odalara cihazı kurmayın. Donmuş hortumlar basınç altında yanabilir. Donma noktasının altındaki sıcaklıklarda elektronik kontrol ünitesinin güvenilirliği bozulabilir.
- Cihaz kış mevsiminde teslim edilirse ve sıcaklıklar sıfır derecenin altındaysa cihazı çalıştırmadan önce birkaç saat boyunca oda sıcaklığında bekletin.

Elektrik Kablosu

- Uzatma kablosu veya çift adaptör kablosu kullanmayın.
- Kullandıktan sonra cihazın prizini çekin ve su takviyesini kapatın.
- Cihazı mevcut kablolama düzenlemelerine uygun olarak topraklı prize bağlayın.
- Cihaz prize kolaylıkla erişilebilecek şekilde yerleştirilmelidir.
- Güç çıkışı cihazın bir yanında 1 metre mesafesinde bulunmalıdır.

⚠ UYARI

- Cihaz tamiri yalnızca yetkili bir personel tarafından gerçekleştirilmelidir. Deneyimi olmayan kişiler tarafından yapılan tamiratlar yaralanmaya veya ciddi arızalara neden olabilir. Yerel yetkili LG tamircisiyle irtibat kurun.
- Elektrik prizi yerel kanun ve düzenlemelere uygun olarak doğru şekilde kurulmuş/topraklanmış uygun çıkışa takılmalıdır.

Cihazın Açılması

Cihazın Köpük Tabandan Çıkarılması

Karton ve nakliye malzemesini çıkardıktan sonra, köpük tabanı cihazdan çıkarın.

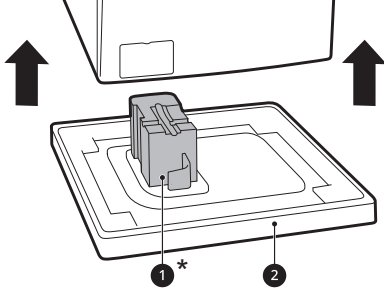

- Kazan desteğinin **1*** tabanın altından çıktığından ve cihazın altına sıkışmadığından emin olun.
- Karton tabanı **2** çıkarmak için cihazı yatırmanız gerekirse, cihazın kenarlarını daima koruyun ve kenara dikkatli şekilde yatırın. Cihazı arkaya veya öne doğru yatırmayın.

* Bu özellik satın alınan modele bağlı olarak değişebilir.

Nakliye Cıvata Parçalarının Çıkarılması

Cihazın şiddetli titreşimini ve kırılmasını önlemek için, nakliye cıvatalarını ve tutucuları çıkarın.

- 1 Alttaki iki nakliye cıvatası **1** ile başlayarak, tüm nakliye cıvatalarını saat yönünün tersine çevirin,

tamamen gevşetmek için anahtar (dahil) kullanın.

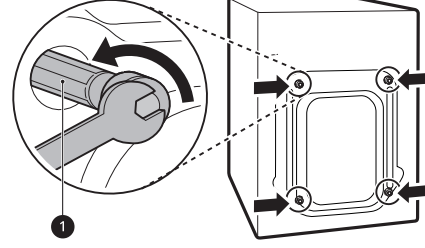

- 2 Cıvata parçalarını yukarı çekerken yavaşça yukarı kaldırarak çıkarın.

- 3 Delik tıplarını yükleyin.

- Aksesuar paketinde veya cihazın arkasında bulunan delik kapaklarını **2** bulun.

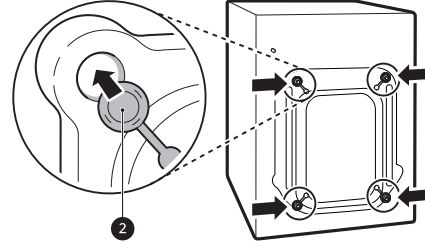

NOT

- Nakliye cıvatalarını ve tutucuları gelecek kullanım için saklayın.
- Bu cihazı kırılmayı önlemek için aşağıda belirtildiği gibi taşıyın:
 - Nakliye cıvataları yeniden takılı.
 - Güç kablosu, cihazın arkasına takılı.

Cihazın Seviyelendirilmesi

Seviyenin Kontrol Edilmesi

Üst plakanın kenarlarından çapraz şekilde aşağıya doğru bastırıldığı zaman, cihaz hiç bir şekilde yukarı ve

16 KURULUM

aşağı hareket etmemelidir (her iki yönü de kontrol edin).

- Cihazın üst plakasını çapraz ittiğinizde cihaz sallanırsa, ayakları tekrar ayarlayın.
- Cihazın kurulumdan sonra mükemmel şekilde dengede olup olmadığını kontrol edin.

NOT

- Ağaç veya asma tip zeminler, aşırı titreşimi ve dengesizliği artırabilir. Aşırı ses ve titreşimi durdurmak veya azaltmak için ağaç zeminin sağlamlaştırılması veya desteklenmesi düşünülmeli gerekebilir.
- Düz olmayan zeminleri, altına ahşap, karton veya benzeri malzeme parçaları koyarak dengelemeyin.

Ayakların Ayarlanması ve Seviyelendirilmesi

Cihazı kurarken, cihaz hizalandırılmalı ve kusursuz şekilde seviyelendirilmelidir. Cihaz uygun şekilde hizalanmamış ve düz durmuyorsa, hasar görebilir veya düzgün çalışmayabilir.

- 1 Zemin düz değilse, ayarlama ayağını gerektiği gibi çevirin.
 - Ayağın altına tahta vb. parçalar sokmayın.

- Dört ayağın da sabit ve zeminde durduğundan emin olun.

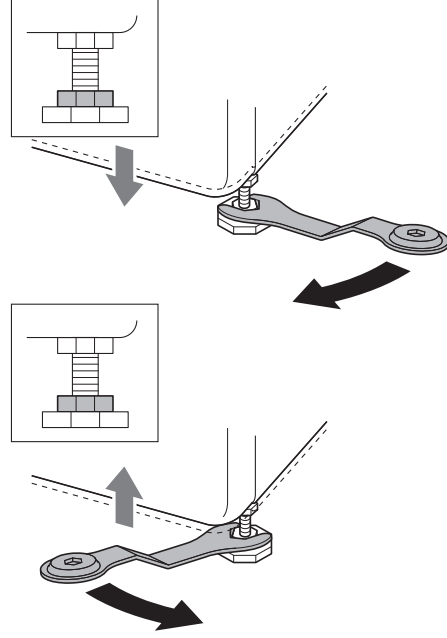

NOT

- Bu modelle kullanım için LG Electronics tarafından üretilmediği müddetçe pervaz, stand veya yüksek bir yüzeyde çamaşır makinesini kurmayın.

- 2 Su terazisi kullanarak 1 cihazın dengeli olup olmadığını kontrol edin.

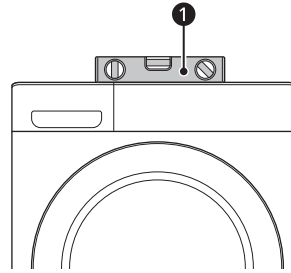

- 3 Ayarlama ayağını, kilitleme somunları ② ile saat yönünün tersinde cihazın altına doğru döndürerek sabitleyin.

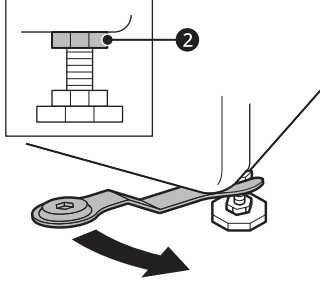

- 4 Cihazın altındaki tüm kilitleme somunlarının düzgün şekilde takılıp takılmadığını kontrol edin.

NOT

- Cihazın uygun yerleştirilmesi ve seviyelendirilmesi, uzun, düzgün ve güvenilir şekilde çalışmasını sağlar.
- Cihaz mutlaka %100 yatay olmalı ve sert bir düz zemin üzerinde sağlam şekilde durmalıdır.
- Yük altında iken köşelerde kesinlikle 'Yaylanmamalıdır'.
- Cihaz ayaklarının ıslanmamasına dikkat edin. Ayakların ıslanması titreşime veya sese neden olabilir.

Kaymaz Tabanların Kullanılması

Bu özellik satın alınan modele bağlı olarak değişebilir. Cihazı kaygan bir zemine kurarsanız, aşırı titreşim nedeniyle hareket edebilir. Yanlış seviyelendirme ses ve titreşim nedeniyle arızaya neden olabilir. Bu durumda, kaymaz tabanları düzleme ayağının altına yerleştirin ve seviyeyi ayarlayın.

- 1 Kaymaz tabanların yapışması için zemini temizleyin.

- Yabancı nesnelere ve nemli kaldırmak ve temizlemek için kuru bir bez kullanın. Nem kalırsa, kaymaz tabanlar kayabilir.

- 2 Cihazı kurulum alanına yerleştirdikten sonra seviyeyi ayarlayın.

- 3 Kaymaz tabanları yapışkan tarafını ① zemine yerleştirin.

- En etkili yöntem kayma önleyici tabakaları ön ayakların altına monte etmektir. Tabanları cihazın ön ayaklarının altına yerleştirmek zorsa, arka ayakların altına yerleştirin.

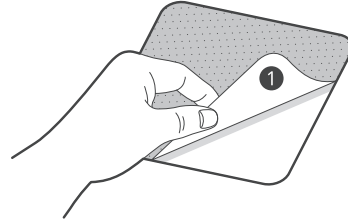

- 4 Cihazı kaymaz tabanların üzerine yerleştirin.

- Kaymaz tabanların yapışkan taraflarını ① cihazın ayaklarına yapıştırmayın.

NOT

- Ek kaymaz taban LG Electronics servis merkezinde bulunmaktadır.

18 KURULUM

Su Besleme Hortumunun Bağlanması

Bağlantı için Not

- Su basıncı **50 kPa** ile **800 kPa** (0,5–8,0 kgf/cm²) arasında olmalıdır. Su basıncı **800 kPa**'dan fazlaysa basınç düşürme cihazı takılmalıdır.
- Düzenli olarak su tedarik hortumunun durumunu kontrol edin ve gerektiğinde su tedarik hortumunu değiştirin.

NOT

- Su tedarik hortumunu aşırı sıkmayın veya giriş vanalarını sıkıştırmak için mekanik cihazları kullanmayın.
- Su girişine bağlantı için başka geri akış korumasına gerek yoktur.

Kauçuk Contanın Kontrol Edilmesi

Su tedarik hortumu ile birlikte iki lastik conta ❶ verilir. Su sızıntılarını önlemek için kullanılır. Musluk bağlantısının yeterli derecede sıktır.

- Su tedarik hortumunu sıkılmak için pense gibi mekanik cihazlar kullanmayın. Su tedarik hortumunun kıvrımlı ucunun cihaza bağlı olduğundan emin olun.

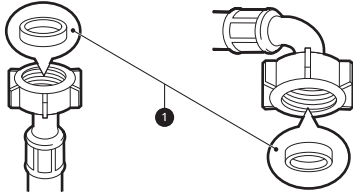

Hortumun Su Musluğuna Bağlanması

Vida Tipi Hortumun Dişli Musluğa Bağlanması

Tedarik hortumu konektörünü su tedarik musluğuna takın. Sadece yumuşak bir bez yardımıyla elinizle sıkıştırın. Tedarik hortumunu herhangi bir mekanik cihazla aşırı sıkmayın.

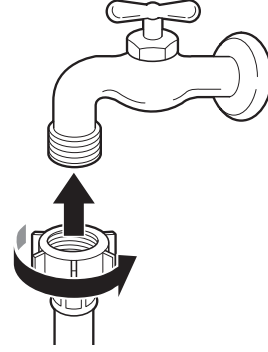

NOT

- Su giriş hortumunu musluk suyuna bağladıktan sonra, su hattındaki yabancı maddelerin (toz, kum, talaş ve vs.) atılması için musluk suyunu açın. Suyu bir kovaya boşaltın ve su sıcaklığını kontrol edin.

Hortumu Cihaza Bağlama

Tedarik hortumunu cihazın arkasındaki su giriş vanasına vidalayın.

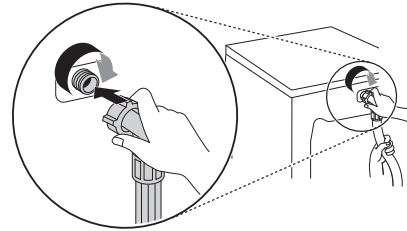

- Bir su girişine sahip modeller için hortumu sıcak su beslemesine bağlamayın. Sadece soğuk su beslemesine bağlayın.

NOT

- Bağladıktan sonra, hortumdan su sızıyorsa aynı adımları tekrarlayın. Su beslemesi için en geleneksel musluk tipini kullanın. Musluk kare şeklindeyse veya çok büyükse, musluğu adaptöre takmadan önce kılavuz plakasını çıkarın.
- Hortumun kıvrılmamış veya sıkışmamış olması gerekir.

- Tahliye hortumu çok uzunsa cihazın içine doğru zorlamayın. Bu normal olmayan sese neden olur.
- Tahliye hortumunu bir lavaboya yerleştirdiğinizde, ip ile sabitleyin.

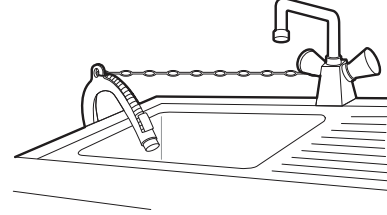

TÜRKÇE

Tahliye Hortumunun Kurulması

Hortum Desteğiyle Tahliye Hortumunun Kurulması

Tahliye hortumu yerden en fazla **100 cm** yukarıya kurulmalıdır. Cihazın içindeki su boşalmaz veya yavaş boşalabilir.

- Tahliye hortumunu doğru şekilde bağlamak zeminin su kaçağı nedeniyle hasarlanmasına karşı korur.

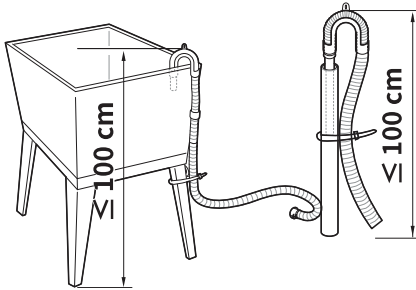
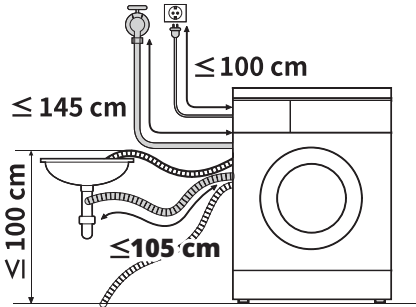

20 KULLANIM

KULLANIM

Çalıştırma Genel Görünüm

Cihazın Kullanılması

İlk yıkamadan önce **Pamuklu** yıkama programını seçin ve deterjan miktarının yarısını ekleyin. Cihazı kıyafetler olmadan çalıştırın. Bu işlem üretim sırasında kalmış olabilecek artık ve suyun tamburdan temizlenmesini sağlar.

- 1 Kıyafetleri gruplandırın ve yerleştirin.
 - Kıyafetleri kumaş türüne, kir seviyesine, renk ve yükleme boyutuna göre gerektiği gibi gruplandırın. Kapağı açın ve çamaşırları cihazın içine yerleştirin.

⚠ DİKKAT

- Kapıyı kapatmadan önce tüm kıyafetlerin ve ürünlerin kazanın içinde olduğunu ve kapı kapandığında arada sıkışacakları lastik kapı lastiğinden sarkmadığından emin olun. Bunu yapmamak, kapı lastiğine ve kıyafetlere zarara neden olacaktır.

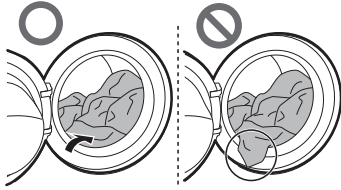

- Kıyafet ve kapı lastiğinin hasar görmesini önlemek için esnek kapı lastiği contasından ürünleri kaldırın.

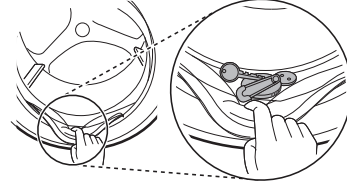

- 2 Temizleyici ürünleri veya deterjan ve yumuşatıcıyı ekleyin.
 - Deterjan bölmesine uygun miktarda deterjan ekleyin. İsteğe bağlı olarak bölmenin uygun yerlerine beyazlatıcı veya yumuşatıcı ekleyin.
- 3 Cihazı çalıştırın.
 - Cihazı çalıştırmak için **Güç** düğmesine basın.
- 4 Tercih edilen programı seçin.
 - Program düğmesine üst üste basın veya istenilen program seçilene kadar program seçme düğmesini çevirin.
 - Bir yıkama sıcaklığı ve sıkma hızı seçin. Giysilerinizin bakım etiketine dikkat edin.
 - Bir program seçmeden **Başlat/ Durdur** düğmesine basmak, **Pamuklu** programının varsayılan ayarları kullanarak hemen başlamasına neden olacaktır.
- 5 Programı başlatın.
 - Programı başlatmak için **Başlat/ Durdur** düğmesine basın. Cihaz

amaşırların ağırlığını hesaplamak için su olmadan hafifçe sallanacaktır. **Başlat/Durdur** düğmesine belirli bir zaman içinde basılmazsa, cihaz kapanır ve ayarlar kaybolur.

6 Programın bitişı.

- Program bittiğinde, bir ses duyulur. Kırışıklığı azaltmak için kıyafetleri cihazdan hemen çıkarın. amaşırları alırken lastiğın içine kaçmış olabilecek küçük nesnelere için kapak lastiğini kontrol edin.

22 KULLANIM

Kontrol Paneli

Gerçek kontrol paneli, modelden modele farklılık gösterebilir.

Kontrol Paneli Özellikleri

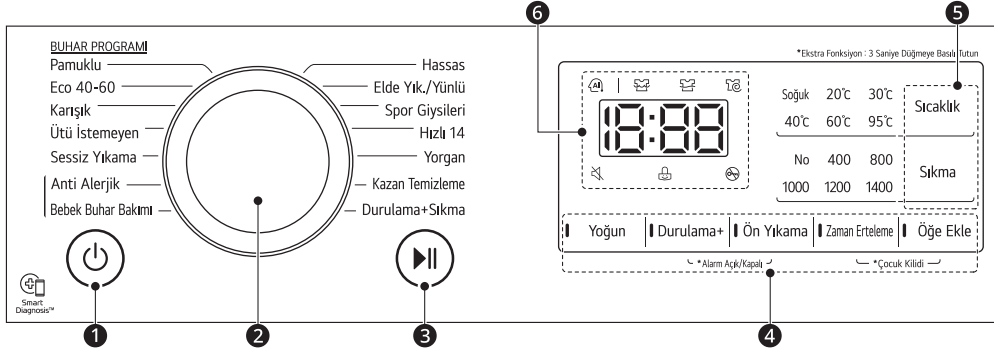

Tanım	
1	<p>Güç On/Off Düğmesi</p> <ul style="list-style-type: none"> Çamaşır makinesini açmak veya kapatmak için bu düğmeye basın.
2	<p>Program Düğmesi</p> <ul style="list-style-type: none"> Programlar kıyafet türüne bağlı olarak kullanılabilir. Seçilen programı göstermek üzere lamba yanacaktır.
3	<p>Başlat/Durdur Düğme</p> <ul style="list-style-type: none"> Bu düğme, yıkama programını başlatmak veya durdurmak için kullanılır. Yıkama programının geçici olarak durdurulması gerekiyorsa bu düğmeye basın.
4	<p>Ekstra Seçenekler ve Fonksiyonlar</p> <ul style="list-style-type: none"> Ekstra fonksiyonları kullanmak için, ilgili düğmeyi 3 saniye basılı tutun. Ekranda ilgili sembol yanar. Bu ek programlar seçmenizi sağlar ve seçildiğinde yanar.
5	<p>Çamaşır Yıkama Programı Düğmelerinin Özelleştirilmesi</p> <p>Seçili programda su sıcaklığını veya sıkma hızı ayarlarını ayarlamak için bu düğmeleri kullanın.</p> <ul style="list-style-type: none"> Mevcut ayarlar, ekranda gösterilir. Diğer ayarları seçmek için o seçeneğin düğmesine basın.

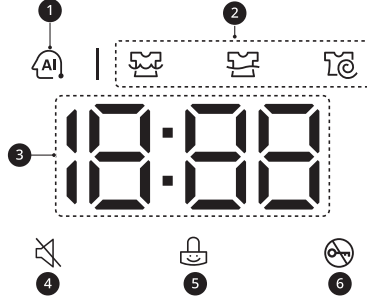

	Tanım
6	<p>Gösterge</p> <ul style="list-style-type: none"> Ekran ayarları, tahmini kalan süreyi, seçenekleri ve durum mesajlarını gösterir. Cihaz açıldığında varsayılan ayarlar ekranda yanacaktır. Yük ağırlığı otomatik olarak algılanırken kontrol panelindeki ekran yanıp söner.

Süre ve Durum Ekranı



	Tanım
1	<p>AI DD</p> <ul style="list-style-type: none"> AI DD (AI) yük algılama tamamlandıktan sonra uygun tambur rotasyon eylemlerini sağlar. Pamuklu, Karışık ve Ütü İstemeyen programları seçildiğinde ve çalıştırıldığında, (AI) etkinleştirilir.
2	<p>Program Durum Göstergeleri</p> <ul style="list-style-type: none"> Bir çamaşır yıkama programı çalışırken aktif aşama için LED ışığı yanıp sönecektir ve kalan aşamalar için olan LED ışıkları sabit kalacaktır. Bir aşama tamamlandığında LED ışığı sönecektir. Döngü duraklatılırsa aktif aşamanın LED ışığı yanıp sönmeyi bırakacaktır.
3	<p>Tahmini Kalan Süre</p> <ul style="list-style-type: none"> Bir çamaşır yıkama programı seçildiğinde o program için varsayılan süre görüntülenir. Seçenekler seçildikçe bu süre değişebilir. Ekranda --- görünürse yük algılaması, yük boyutunu algıladıktan sonra süre görüntülenecektir. Bu normaldir. Gösterilen süre sadece tahminidir. Bu süre, normal çalışma koşullarına bağlıdır. Çeşitli dış unsurlar (yük ağırlığı, oda sıcaklığı, gelen su sıcaklığı, vb.) gerçek süreyi etkileyebilir.
4	<p>Uyarı sesi durduğunda (mute) yanar.</p>

24 KULLANIM

	Tanım
5	 Işıđı, Güç düğmesi haricinde kontrol paneli kilitlendiğinde yanar.
6	 Işıđı, program başladığında ve kapak kilitlendiğinde yanar.

Çamaşırları Hazırlama

Çamaşır yükünü en iyi yıkama sonuçları için ayırın ve bakım etiketlerindeki sembollere göre kıyafetleri hazırlayın.



Kıyafetleri Düzenleme



- Kirlenme seviyesi (Ağır, Normal, Hafif): Giysileri kirlenme seviyesine göre ayırın. Mümkünse, çok kirli parçaları hafif kirli olanlarla yıkamayın.
- Renk (Beyaz, Açık, Koyu): Koyu veya renkli giysileri beyazlardan veya açık renklilerden ayrı yıkayın. Renkli giysilerin açık renkli giysilerle karıştırılması renklerin karışmasına veya daha açık renkli giysilerin renginin solmasına neden olabilir.
- Tiftik (Tiftik üretenler, Toplayıcılar): Tiftik çıkaran kumaşları tüy bırakmayan kumaşlardan ayrı yıkayın. Tüy üretenler tüy toplayanlarda boncuklanma ve astarlanma ile sonuçlanabilir.

Kıyafet Bakım Etiketlerini Kontrol Etme

Bu semboller kumaşlarınızın dokuma içeriğini ve nasıl yıkanması gerektiğini anlatır.

Bakım etiketlerindeki semboller

Sembol	Yıkama/Kumaş tipi
	<ul style="list-style-type: none"> • Normal Yıkama • Pamuklu, Karışık Kumaşlar
	<ul style="list-style-type: none"> • Ütü İstemeyen • Sentetik, Karışık Kumaşlar
	<ul style="list-style-type: none"> • Özel Hassas Yıkama • Hassas

Sembol	Yıkama/Kumaş tipi
	<ul style="list-style-type: none"> • Yalnızca Elde Yıkama • Yün, İpek
	<ul style="list-style-type: none"> • Yıkamayın

NOT

- Tekstil bakım etiketlerindeki yıkama sembolleri hakkında genel bilgi edinmek için Ginetex sitesini ziyaret edin (www.ginetex.ch).



Deterjan veya Yumuşatıcı Ekleme

Deterjan Dozajı

- Deterjan, deterjan üreticisinin talimatlarına uygun olarak kullanılmalı ve kumaşın tipi, rengi, kirliliğine ve yıkama sıcaklığına göre seçilmelidir. Sadece Tambur (ön yük) tip temizleyiciler için uygun olan deterjanları kullanın.
- Çok fazla köpüklenme olursa, deterjan miktarını azaltın.
- Çok fazla deterjan kullanılırsa, fazla köpüklenme olabilir ve bu durum zayıf yıkama sonuçlarına veya motora aşırı yüklenmesine neden olabilir.
- Sıvı deterjan kullanmak isterseniz, deterjan üreticisi tarafından önerilen kullanma talimatlarına uyun.
- Yıkama programını hemen başlatacaksanız, sıvı deterjanı ana deterjan gözüne koyabilirsiniz.

26 KULLANIM

- **Zaman Erteleme** işlevini kullanıyorsanız ya da **Ön Yıkama** seçeneğini seçtiyseniz, sıvı anında dağılacığından ve deterjan bölmesinde veya kazanın içinde sertleşebileceğinden dolayı sıvı deterjan kullanmayın.
- Deterjan kullanımının su sıcaklığı, su sertliği, çamaşırın boyutu ve kirliliğine göre ayarlanması gerekebilir. En iyi sonuçlar için aşırı deterjan kullanımından kaçının. Bunu yapmamak, aşırı köpüklenmeye neden olacaktır.
- Deterjan eklemeyen ve çamaşır yıkama sıcaklığını seçmeden önce kıyafet üzerindeki etikete bakın.
- İlgili giysi türü için yalnızca uygun deterjanları kullanın:
 - Sıvı deterjan genellikle renkli kumaş, yün, narin veya koyu renkli kıyafetler gibi özel uygulamalar için tasarlanır.
 - Toz deterjan her türlü kumaşa uygundur.
 - Beyaz ve soluk çamaşırların daha iyi yıkanması için çamaşır suyu ile birlikte toz deterjan kullanın.
 - Deterjan yıkama programı başlangıcında deterjan çekmecesinde püskürtülür.

NOT

- Deterjanın sertleşmesine izin vermeyin. Sertleşen deterjan, tıkanmaya, kötü durulama performansına veya kokuya neden olabilir.
- Tam yük: Üreticinin önerisine göre.
- Kısmi yük: Normal miktarın 1/2'ü.
- Minimum yük: Tam yükün 1/3'si.

Deterjan Bölmesinin Kullanılması

Deterjan bölmesine deterjan dozunu eklemek için:

- 1 Deterjan bölmesi çekmecelerini açın.
- 2 Uygun bölümlere deterjanı ve yumuşatıcıyı ekleyin.

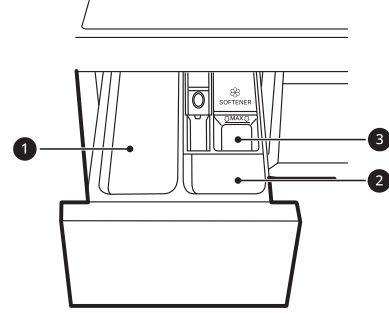

1 Ana yıkama deterjan bölümü

- Ana yıkama deterjanları, su yumuşatıcı, çamaşır suyu ve leke çıkarıcı

2 Ön yıkama deterjan bölümü

3 Sıvı kumaş yumuşatıcı bölümü

3 Döngüyü başlatmadan önce deterjan bölmesi çekmecelerini hafifçe kapatın.

- Çekmeceyi sert şekilde kapatmak, deterjanın başka bir bölüme taşmasına veya programlanandan daha önce kazana dağılmasına neden olabilir.
- Kapatırken çekmecenin içinde elinizin sıkışmamasına dikkat edin.
- Döngü sonunda deterjan bölümlerinde küçük bir miktar su kalması normaldir.

Kumaş Yumuşatıcı Bölümü

Bu bölüm, son durulama döngüsü sırasında otomatik olarak dağılan sıvı

kumaş yumuşatıcısını tutar. Toz veya sıvı kumaş yumuşatıcısı kullanılabilir.

- Kumaş yumuşatıcısını maksimum dolum çizgisine kadar dökün. Maksimum dolum çizgisinin üstünde çok fazla yumuşatıcı dökülmesi yumuşatıcının erken dağılmasına ve kıyafetlerde leke kalmasına neden olabilir.

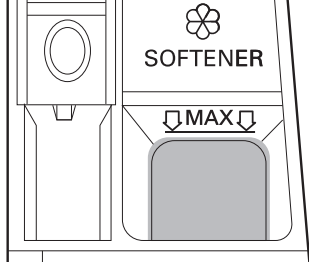

NOT

- Kumaş yumuşatıcısını yıkama kazanındaki kıyafetlere doğrudan dökmeyin, bunu yapmak kıyafetlerde çıkarması zor olan koyu renkte lekeler neden olabilir.
- Deterjan bölümünde 1 günden fazla kumaş yumuşatıcısı bırakmayın. Kumaş yumuşatıcısı sertleşebilir. Yumuşatıcı, çok kalınsa deterjan bölümünde kalabilir. Yumuşatıcı, yoğunluğun çok kalın olması halinde kolay akabilmesi için seyreltilmelidir.
- Çamaşır yıkama sırasında su besleme işlemi sırasında çekmeceyi açmayın.
- Solventler (benzen, vb) hiçbir zaman kullanılmamalıdır.

Tablet Deterjanların Eklenmesi

Tablet Deterjanlar da çamaşır yıkarken kullanılabilir.

1 Kapağı açın ve kıyafetleri yüklemeyen önce tablet deterjanı tambura koyun.

2 Kıyafetleri tambura yükleyin ve kapağı kapatın.

NOT

- Tabletleri deterjan bölümüne koymayın.

Su Yumuşatıcısı Ekleme

Su sertliği yüksek bölgelerde kireç önleyici gibi bir su yumuşatıcısı deterjan kullanımını azaltmak için kullanılabilir.

- Önce deterjan, sonra su yumuşatıcı ekleyin. Ambalajın üzerinde belirtilen miktara göre koyun.

28 KULLANIM

Program Tablosu

Yıkama Programı

Pamuklu	40 °C (Soğuk ila 95 °C)	Maks. Yük: Derecelendirme
Tanım	Çeşitli tambur hareketlerini birleştirerek normal kirli kıyafetleri yıkar.	
Eco 40-60	40 °C (40 °C - 60 °C)	Maks. Yük: Derecelendirme
Tanım	40 °C veya 60 °C sıcaklıkta yıkanabileceği söylenen normal kirli kıyafetleri yıkar.	
Karışık	40 °C (Soğuk ila 60 °C)	Maks. Yük: 4 kg
Tanım	Karışık kumaşları aynı anda yıkar. <ul style="list-style-type: none">• Özel giysiler hariç çeşitli kumaşlı giysiler (ipek/hassas, spor kıyafetleri, koyu renkliler, yün, yorgan/perdeler) için kullanılır.	
Ütü İstemeyen	40 °C (Soğuk ila 60 °C)	Maks. Yük: 4 kg
Tanım	Yıkamadan sonra ütü gerektirmeyen kıyafetleri yıkar. <ul style="list-style-type: none">• Poliamid, akrilik, polyester için kullanın.	
Sessiz Yıkama	40 °C (Soğuk ila 60 °C)	Maks. Yük: 5 kg
Tanım	Kıyafetleri diğer çamaşır yıkama programlarına göre daha düşük seste ve titreşimde yıkar. <ul style="list-style-type: none">• Hafif kirli beyaz pamuklu (iç çamaşırı) için kullanın.	
Anti Alerjik	60 °C	Maks. Yük: 4 kg
Tanım	Alerjik reaksiyona neden olan maddeleri en aza indirmeye yardım eder. <ul style="list-style-type: none">• Pamuklu, iç çamaşırı, yastık kılıfları, yatak örtüleri, bebek giysilerinin kullanımı.	
Bebek Buhar Bakımı	60 °C	Maks. Yük: 4 kg
Tanım	Bebek kıyafetlerinden yemek lekelerini yıkamaya yardım eder.	

Hassas	20 °C (Soğuk ila 40 °C)	Maks. Yük: 3 kg
Tanım	Makinede yıkanabilir iç çamaşırı, ince ve dantelli giysileri yıkar.	

Elde Yık. / Yünlü	30 °C (Soğuk ila 40 °C)	Maks. Yük: 2 kg
Tanım	Yıkanabilir yünlü, iç çamaşırı, elbiseler vb. gibi el ve makinede yıkanabilir hassas kıyafetleri yıkar. • Makinede yıkanabilir yünlüler için uygun deterjan kullanın	

Spor Giysileri	40 °C (Soğuk ila 40 °C)	Maks. Yük: 3 kg
Tanım	Spor veya dış giyim gibi özel kıyafetleri yıkar. • Kıyafette kullanılan su geçirmeyen kumaş tabakası için kullanın.	

Hızlı 14	20 °C (20 °C - 40 °C)	Maks. Yük: 2 kg
Tanım	Yaklaşık olarak 14 dakika boyunca az miktardaki hafif kirlenmiş giysileri hızlı yıkar.	

Yorgan	Soğuk (Soğuk ila 40 °C)	Maks. Yük: 2,5 kg (1 kuş tüyü yorgan)
Tanım	Yatak kılıfları, yastıklar, kanepeler, örtüler, büyük eşyalar, vb.	

Kazan Temizleme	-	-
Tanım	Bu işlev, cihazınızın kazan kısmının içini temizlemeye yardımcı eder.	

Durulama+Sıkma	-	Maks. Yük: Derecelendirme
Tanım	Giysileri durular ve sıkar. Gerekli olduğunda yumuşatıcı kullanın.	

NOT

- Seçilen çamaşır yıkama programı için uygun su sıcaklığı seçin. Kıyafetlere zarar vermektan kaçınmak için çamaşır yıkarken giysi üreticisinin bakım etiketini veya talimatlarını her zaman uygulayın.
- İstedığınız programlar için uygun yıkama sıcaklığını ve sıkma hızını seçin.
- Gerçek su sıcaklığı, belirtilen döngü sıcaklığından farklı olabilir.
- Nötr deterjan önerilmektedir.

30 KULLANIM

İlave Seçenekler

NOT

- **Durulama+**, **Zaman Erteleme** ve **Öğe Ekle** seçenekleri, bu tablodaki her bir çamaşır yıkama programı için seçilebilir.

Program	Yoğun	Ön Yıkama
Pamuklu	●	●
Eco 40-60	●	●
Karışık	●	●
Ütü İstemeyen	●	●
Sessiz Yıkama	●	
Anti Alerjik	●	
Bebek Buhar Bakımı	●	
Hassas	●	
Elde Yık. / Yünlü	●	
Spor Giysileri	●	
Hızlı 14		
Yorgan	●	

Seçilebilir Maksimum Dönme Hızı

Program	Dönme Hızı	
	Varsayılan	Uygun
Pamuklu	1400 dev/dak	Tümü
Eco 40-60	1400 dev/dak	Tümü
Karışık	1000 dev/dak	Tümü
Ütü İstemeyen	1400 dev/dak	Tümü
Sessiz Yıkama	800 dev/dak	1000 dev/dak'a kadar
Anti Alerjik	1400 dev/dak	Tümü

Program	Dönme Hızı	
	Varsayılan	Uygun
Bebek Buhar Bakımı	1000 dev/dak	1000 dev/dak'a kadar
Hassas	800 dev/dak	800 dev/dak'a kadar
Elde Yık. / Yünlü	800 dev/dak	800 dev/dak'a kadar
Spor Giysileri	800 dev/dak	800 dev/dak'a kadar
Hızlı 14	400 dev/dak	Tümü
Yorgan	1000 dev/dak	1000 dev/dak'a kadar

NOT

- Gerçek maksimum dönme hızı, yük koşullarına göre değişiklik gösterebilir. Yukarıdaki değerler, en yakın yüzlüğe yuvarlanmıştır.

Tüketim Verisi**Genel Programlar**

Program	kg	s:dd	kWh	°C	litre	dev/dak	%
Pamuklu 20 °C	9	1:51	0,177	31	55,0	1350	51,0
Pamuklu 60 °C	9	3:21	1,362	51	57,0	1350	51,0
Karışık	4	1:21	0,458	35	54,0	1000	66,0
Hızlı 14	2	0:14	0,046	25	39,0	400	93,0
Pamuklu 40 °C + Yoğun	9	3:33	0,783	31	74,0	1350	51,0
Eco 40-60 (Tam)*¹	9	3:48	1,011	43	63,0	1360	53,0
Eco 40-60 (Yarım)*¹	4,5	2:50	0,500	32	48,0	1360	53,0
Eco 40-60 (Çeyrek)*¹	2,5	2:40	0,242	26	39,0	1360	53,0

*1 40 °C ila 60 °C'de yıkanabilir olduğu belirtilen, normal kirli pamuklu çamaşırları aynı programda beraber temizleyebilir. Bu program, AB ekotasarım mevzuatına (EU 2019/2023) uygunluğu değerlendirmek için kullanılmıştır.

32 KULLANIM

NOT

- Test sonuçları su basıncına, su sertliğine, su girişi sıcaklığına, oda sıcaklığına, yük türü ve miktarına, kirlilik derecesine, kullanılan deterjana, ana güç kaynağındaki dalgalanmalara ve seçilen ek seçeneklere bağlıdır.
 - **Eco 40-60** programı hariç, genel programların değerleri yalnızca gösterge niteliğindedir.
 - 1 Mart 2021 tarihinden itibaren geçerli olan AB 2019/2023 Yönetmeliği, AB 2019/2014 Yönetmeliğindeki Enerji Verimliliği sınıflarıyla ilgilidir.
 - Cihazla birlikte verilen enerji etiketindeki QR kodunu tarayın. Bu kod AB EPREL veri tabanında yer alan cihazın performansı ile ilgili bilgilere web bağlantısı sağlar. Enerji etiketini, kullanım kılavuzu ve cihazla birlikte verilen diğer tüm belgelerle birlikte referans olarak saklayın.
 - Model adı cihazın derecelendirme etiketinde bulunabilir, kapağı açtığınızda tamburun hemen önündeki açıklıktadır.
 - Aynı bilgileri EPREL'de bulmak için <https://eprel.ec.europa.eu> adresini ziyaret edin ve model adını kullanarak arama yapın. (1 Mart 2021'den itibaren geçerli)
-

Ekstra Seçenekler ve Fonksiyonlar

Programları özelleştirmek için ekstra seçenekleri ve fonksiyonları kullanabilirsiniz.

Yıkama Programının Özelleştirilmesi

Her bir programda otomatik olarak seçilen varsayılan ayarlar vardır. Ayrıca bu düğmeleri kullanarak bu ayarları özelleştirebilirsiniz.

Sıcaklık

Bu düğme, seçili program için çamaşır yıkama sıcaklığını seçer.

- İstenen ayar yanana kadar **Sıcaklık** düğmesine basın.
- Yıkadığınız çamaşırlar için uygun su sıcaklığını seçin. En iyi sonuçlar için kıyafet kumaş bakım etiketlerine bakın.

Sıkma

Sıkma yoğunluğu seviyesi bu düğmeye art arda basılarak seçilebilir.

- Sıkma hızını seçmek için **Sıkma** düğmesine basın.

NOT

- Sıkma seviyesi olarak **No** seçilmişse, çamaşır makinesinin tamburu tahliyeden önce dönecektir.

Durulama+

Bu işlev, deterjan alerjisi olan kişiler için önerilmektedir.

- Bir kere daha durulamak için **Durulama+** düğmesine basın.

Yoğun

Bu işlev, normal ve çok kirli kıyafetleri yıkamak için kullanılır.

- **Yoğun** düğmesine basın.

Çamaşır yıkama programını özelleştirmek için sonraki adımları uygulayın:

- 1 Kıyafetleri hazırlayın ve tambura yükleyin.
- 2 **Güç** düğmesine basın.
- 3 Deterjan ekleyin.
- 4 Bir yıkama programı seçin.
- 5 Gerekli şekilde (**Sıcaklık**, **Sıkma**, **Durulama+** ve **Yoğun**) çamaşır yıkama programını özelleştirin.
- 6 **Başlat/Durdur** düğmesine basın.

Sadece Sıkma İşlevinin Kullanılması

- 1 Kıyafetleri hazırlayın ve tambura yükleyin.
- 2 **Güç** düğmesine basın.
 - Bir yıkama programı seçmeyin ve deterjan eklemeyin.
- 3 **Sıkma** düğmesine basın.
- 4 **Başlat/Durdur** düğmesine basın.

34 KULLANIM

NOT

- Çamaşır yıkama programı seçerseniz sıkma döngüsü seçemezsiniz. Bu durumda makineyi kapatıp tekrar açmak için **Güç** düğmesine iki kez basın.

Temel Seçeneklerin Kullanılması

Aşağıdaki temel seçenekleri kullanarak programları özelleştirebilirsiniz:

Ön Yıkama

Bu seçenek, çok kirli çamaşırlar yıkanırken önerilmektedir.

- 1 **Güç** düğmesine basın.
- 2 Bir yıkama programı seçin.
- 3 Gerekirse **Ön Yıkama** düğmesine basın.
- 4 **Başlat/Durdur** düğmesine basın.

Öğe Ekle

Çamaşır yıkama programı başladıktan sonra kıyafet eklemek veya çıkarmak için bu seçeneği kullanabilirsiniz.

- 1 **Güç** düğmesine basın.
- 2 Bir yıkama programı seçin.
- 3 **Başlat/Durdur** düğmesine basın.
- 4 Gerekirse **Öğe Ekle** düğmesine basın.
- 5 Kendiliğinden kilidi açıldıktan sonra kapıyı açın ve gerekli kıyafet ürünlerini ekleyin veya çıkarın.

- 6 Kapıyı kapatın ve **Başlat/Durdur** düğmesine basın.

NOT

- Güvenlik için tambur içindeki su seviyesi veya sıcaklığı yüksekse kapı kilitli kalır. Bu süre içinde kıyafet eklemesi yapılamaz.

Zaman Erteleme

Bu işlevi, cihazın otomatik olarak başlaması ve belirli bir zaman aralığından sonra bitmesi için ayarlayabilirsiniz.

- 1 **Güç** düğmesine basın.
- 2 Bir yıkama programı seçin.
- 3 Gerekirse **Zaman Erteleme** düğmesine basın.
- 4 **Başlat/Durdur** düğmesine basın.

NOT

- **Zaman Erteleme** düğmesinin LED'i hariç, kontrol panelindeki tüm LED'ler 20 dakika içinde kapanacaktır. Bu özellik, satın alınan modele göre değişebilir.
- Gecikme süresi programın başlaması ile ilgili değil bitişi ile ilgilidir. Gerçek çalışma süresi su sıcaklığına, kıyafete ve diğer etkenlere göre değişebilir.
- Fonksiyonu iptal etmek için, **Güç** düğmesine basılmalıdır.
- Bu fonksiyonda sıvı deterjan kullanmayın.

Ayarlar

Çocuk Kilidi

Kontrolleri devre dışı bırakmak için bu seçeneği kullanın. Bu işlem çocukların programları değiştirmesini veya cihazı çalıştırmasını engelleyebilir.

NOT

- Bu fonksiyon ayarlandığında, **Güç** düğmesi hariç tüm düğmeler kilitlenir.
- Kontroller kilitlendiğinde, bu işlem etkinken yıkama esnasında \square ve kalan süre alternatif olarak ekranda gösterilir.
- Güç düğmesi kapatıldığında bu işlem sıfırlanmaz. Diğer işlemlere erişmeden önce çocuk kilidini devre dışı bırakmalısınız.

Kontrol Panelinin Kilitlenmesi

- 1 Makineyi çalıştırın.
- 2 Bu işlemi etkinleştirmek için **Zaman Erteleme** ve **Öge Ekle** düğmelerine 3 saniye boyunca basılı tutun.
 - Bir sinyal sesi duyulur ve ekranda \square mesajı görünür.

Kontrol Panelinin Kilidinin Açılması

- 1 Makineyi çalıştırın.
- 2 Bu işlemi devre dışı bırakmak için **Zaman Erteleme** ve **Öge Ekle** düğmelerine 3 saniye boyunca basılı tutun.

Alarm Açık/Kapalı

Bu cihaz, başladığında ve durduğunda ses çıkarır.

- Bu işlemi devre dışı bırakmak/etkinleştirmek için **Durulama+** ve **Ön**

Yıkama düğmelerine aynı anda 3 saniye boyunca basılı tutun.

36 SMART ÖZELLİKLERİ

SMART ÖZELLİKLERİ

LG ThinQ Uygulaması

LG ThinQ uygulaması sayesinde cihazı kullananlarla akıllı telefon üzerinden iletişim kurabilirsiniz.

LG ThinQ Uygulama Özelliği

Bir akıllı telefonda kullanışlı akıllı özellikleri kullanarak cihazla iletişim kurun.

Smart Diagnosis (Akıllı Tanılama)

Bu fonksiyon, kullanım şekline dayalı olarak cihazda yaşanan sorunların tanılanması ve çözülmesi için yararlı bilgiler sunar.

LG ThinQ Uygulamasını Kurma

Bir akıllı telefonda Google Play Store ya da Apple App Store kullanarak **LG ThinQ** uygulamasını arayın. Uygulamayı indirip yüklemek için talimatları takip edin.

Smart Diagnosis (Akıllı Tanılama)

Cihazınızdaki sorunların tanısı ve çözümüne yardım etmesi için bu özelliği kullanın.

NOT

- LGE'nin ihmalinden kaynaklanmayan nedenler için hizmet, bunlarla sınırlı olmamak üzere Wi-Fi bulunmaması, Wi-Fi bağlantısının kesilmesi, yerel uygulama mağazası politikası veya uygulama bulunmaması gibi dış faktörler nedeniyle işlem gerçekleştiremeyebilir.

- Özellik, önceden bildirilmeden değişikliğe tabi tutulabilir ve konumunuza bağlı olarak farklı bir biçime sahip olabilir.

Sorunları Tanılamak için İşitilebilir Tanı Kullanımı

İşitilebilir tanılama yöntemini kullanmak için aşağıdaki talimatları uygulayın.

- **LG ThinQ** uygulamasını başlatıp menüde **Smart Diagnosis** özelliğini seçin. **LG ThinQ** uygulamasında işitilebilir tanılama için sağlanan talimatları uygulayın.

- 1 Cihazı çalıştırmak için **Güç** düğmesine basın.
 - Diğer herhangi bir düğmeye basmayın.
- 2 Akıllı telefonunuzun mikrofonunu **Güç** düğmesine yaklaştırın.

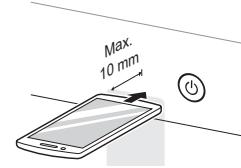

- 3 Veri aktarımı tamamlanana kadar **Sıcaklık** düğmesine en az 3 saniye basılır tutarken akıllı telefonun mikrofonunu **Güç** düğmesine yaklaştırın.
 - Akıllı telefonu veri aktarımı bitene kadar aynı şekilde tutun. Veri transferi için kalan süre gösterilir.
- 4 Veri transferi tamamlandıktan sonra, uygulamada tanı görüntülenecek.

NOT

- En iyi sonuçlar için, tonlar aktarılırken akıllı telefonunuzu hareket ettirmeyin.

TÜRKÇE

38 BAKIM

BAKIM

⚠ UYARI

- Cihaz temizlemeden önce elektrik çarpması riskini önlemek için güç kablosunun fişini çekin. Bu uyarının göz ardı edilmesi ciddi yaralanmalara, elektrik çarpmasına veya ölüme neden olabilir.
- Asla cihazı temizlemek için sert kimyasallar, aşındırıcı temizleyiciler veya solvent kullanmayın. Cilaya hasar verebilir.

Her Yıkamadan Sonra Temizleme

Temizlenen Ürünler

Program tamamlandıktan hemen sonra, çamaşırları çamaşır makinesinden çıkarın. Çamaşır makinesinin içinde nemli çamaşır bırakmak buruşmaya, renk değişimine veya kokuya neden olabilir.

- Yıkama programı bittikten sonra, nemi önlemek için kapağı ve kapak lastiğini silin.
- Tamburun kuruması için kapağı hafif açık bırakın.
- Nemi temizlemek için cihazı temiz bir kumaş ile silin.

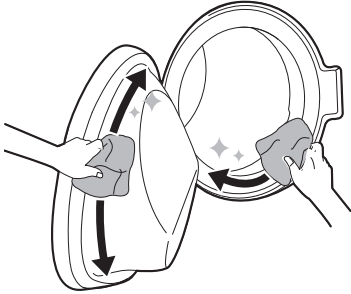

⚠ UYARI

- Sadece çocuklar evde denetim altındaysa, kapıyı cihazın içinin kuruması için açık bırakın.

Dış Kısımın Temizlenmesi

Cihazın düzgün kullanımı servis ömrünü arttırabilir.

Dış kısım

- Su lekelerini hemen silin.
- Kabin bağlantılarında veya açıklıklarda nem olmadığından emin olmak için önce nemli bir bezle ve sonra tekrar kuru bir bezle silin.
- Keskin nesnelere yüzeye veya ekrana bastırmayın.

Kapak

- Dışını ve içini nemli bir bezle silin ve ardından yumuşak bir bezle kurutun.

⚠ UYARI

- Cihazın üzerindeki panelleri veya cihazın kendisini sökmeye çalışmayın. Cihazı kullanmak için kontrol paneline ucu keskin nesnelere müdahale etmeyin.

Cihazın Düzenli Aralıklarla Temizlenmesi

Kazan Temizleme

Bu, ıslatma, yıkama, durulama ve sıkma yaparak cihazın içinin temizlenmesini sağlayan bir programdır.

Deterjan ve yumuşatıcı birikmelerinin ve diğer kalıntıların oluşumunu azaltmak için **ayda bir defa** (veya gerekiyorsa daha fazla) bu işlevi çalıştırın.

- Cihazın içinde kötü bir koku veya küf varsa bu işlevi **3 hafta boyunca haftada bir defa** düzenli olarak belirlenen aralıklara ek olarak çalıştırın.

NOT

- Bu işlevi çalıştırma önerisini belirtmek için, ECL mesajı görüntülenecektir.

- 1 Cihazdan tüm kıyafetleri veya nesnelere çıkarın ve kapağını kapatın.
- 2 Deterjan çekmecesini açın ve ana yıkama bölümüne Kireç Çözücü (örn. toz) ekleyin.
 - Tabletler, toza alternatif olarak doğrudan tambur içine yerleştirilebilir.
- 3 Çekmeceyi yavaşça kapatın.
- 4 Makineyi çalıştırın ve **Kazan Temizleme** programını seçin.
- 5 **Başlat/Durdur** düğmesine basarak başlatın.
- 6 Cihazın içinin tamamen kuruması için kapağı açık bırakın.

- Cihazın içi tamamen kurumadığında kötü kokuya veya küfe neden olabilir.

⚠ UYARI

- Sadece çocuklar evde denetim altındaysa, kapıyı cihazın içinin kuruması için açık bırakın.

TÜRKÇE

Su Giriş Filtresinin Temizlenmesi

Su giriş filtresi, cihaza giden suda olabilecek kireci veya tüm tortuları tutar. Giriş filtresini altı ayda bir veya su çok sertse ya da kireç izleri taşıyorsa daha sık temizleyin.

- Özellikle yakın çevrede dren tabanı (oluk) yoksa ve cihaz uzun süre kullanılmıyorsa (örn., tatil) cihaza su tedarik musluklarını kapatın.
- Su, deterjan bölümüne girmediğinde kontrol panelinde IE hata mesajı gösterilecektir.

- 1 Gücü ve su musluğunu kapatın ve su giriş hortumunu çıkarın.

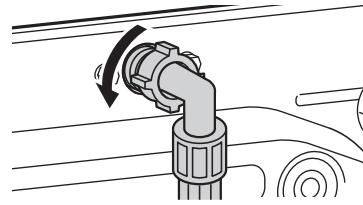

40 BAKIM

- 2 Küçük penselerle su giriş filtresini çıkarın ve ardından orta sertlikle diş fırçası kullanarak filtreyi temizleyin.

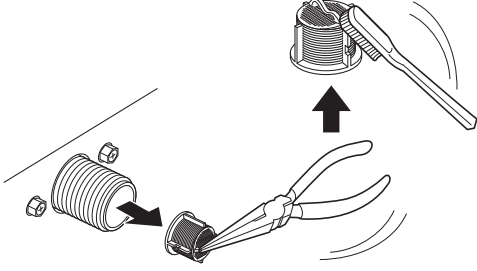

Tahliye Pompası Filtresinin Temizlenmesi ve Acil Durum Su Tahliyesinin Gerçekleştirilmesi

Tahliye filtresi iplikleri ve kıyafetlerde yanlışlıkla kalmış olabilen küçük parçaları toplar. Cihazınızın düzgün çalışmasını sağlamak için filtreyi altı ayda bir kontrol ederek temiz olduğundan emin olun.

Tahliye pompası filtresini temizlemeden önce suyun soğumasını sağlayın. Kapıyı acil durumlarda açın veya acil su tahliyesi işlemini gerçekleştirin.

- 1 Cihazın fişini çekin.
- 2 Kapak başlığını açın ve tahliye borusunu çekin.

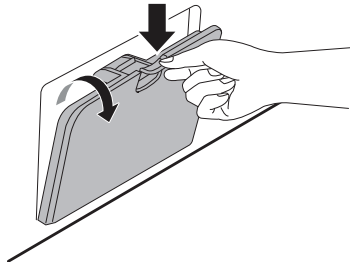

- 3 İlk olarak tahliye borusundan tahliye fişini çıkarın ❶ ve ardından suyu tahliye edin. Daha sonra kalan suyu tahliye etmek için tahliye pompası

filtresini sökün ❷ ve daha sonra filtreden herhangi bir kalıntıyı veya nesneyi çıkarmaya başlayın.

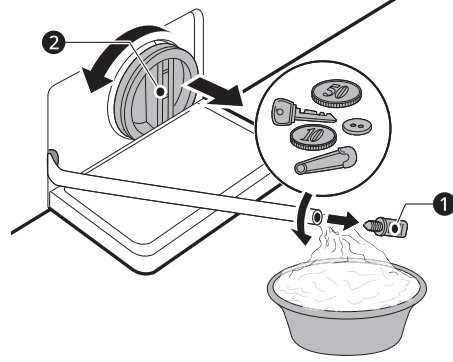

- 4 Tahliye pompası filtresini temizledikten sonra filtreyi yeniden dikkatli şekilde takarak iplik sarmasından ve sızdırmadan kaçınmak için saat yönünde dikkatli şekilde tahliye başlığını sökün. Fişi yeniden tahliye borusuna takın ve boruyu taşıyıcısına yerleştirin.
- 5 Kapak başlığını kapatın.

⚠ DİKKAT

- Su sıcak olabileceğinden boşaltırken dikkatli olun.
- Deterjan ve diğer kalıntıları gidermek için tambur temizleme programını ayda bir kez (veya gerektiğinde daha sık) çalıştırın.

Deterjan Bölmesinin Temizlenmesi

Deterjan bölümünde deterjan ve yumuşatıcı birikebilir. Deterjan bölümünün altında sıvı deterjanlar kalabilir ve tamamen dağılmayabilir. Çekmeceyi ve çekmecenin bileşenlerini çıkarın ve **ayda bir veya iki kez** temizlik

ürünleri birikintisi olup olmadığını kontrol edin.

- 1 Çekmece duruncaya kadar çekerek deterjan çekmecesini çıkarın.
 - Daha sonra sert şekilde çıkarma düğmesine basarken çekmeceyi hafifçe çıkarın.

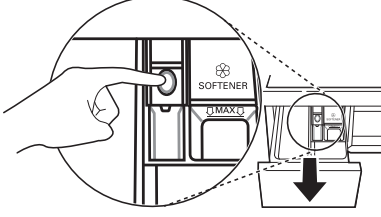

- 2 Deterjan ve yumuşatıcı birikintisini giderin.
 - Deterjanı ve yumuşatıcıyı temizlemek için çekmeceyi ve çekmecenin parçalarını ılık suyla yıkayın. Dağıtıcı çekmecesini temizlemek için sadece su kullanın.
- 3 Çekmece yuvasını temizlemek için, bez veya girintileri temizlemek için küçük, metal olmayan bir fırça kullanın.
 - Girintilerin üst ve alt taraflarından kalıntıların tümünü temizleyin.
- 4 Temizlik sonrası kalan nemi kuru bir havluyla veya bezle silin.
- 5 Çekmecenin bileşenlerini uygun bölmelere tekrar takın ve deterjan çekmecesini yerleştirin.

42 SORUN GİDERME

SORUN GİDERME

Cihazınızın kullanımı hatalara ve arızalara neden olabilir. Aşağıdaki tablolar, bir hata mesajı veya arızayı çözmek için olası nedenleri ve notları içerir. LG Electronics servis merkezini aramadan zaman ve paradan tasarruf etmek için aşağıdaki tabloları dikkatlice okumanız önerilir.

Servisi Aramadan Önce

Cihazınız, sorunları erken aşamada tespit ve teşhis etmek üzere otomatik bir hata izleme sistemi ile donatılmıştır. Cihaz düzgün çalışmıyorsa veya hiç çalışmıyorsa, LG Electronics servis merkezini aramadan önce aşağıdaki tabloları kontrol edin.

Hata Mesajları

Belirtiler	Olası Sebep ve Çözüm
IE GİRİŞ HATASI	Bu konumda su yeterli şekilde sağlanmıyor. Su cihaza girmiyor veya yavaşça giriyor. <ul style="list-style-type: none">• Evdeki başka bir musluğu kontrol edin.
	Su besleme musluğu tamamen açık değil. Su cihaza girmiyor veya yavaşça giriyor. <ul style="list-style-type: none">• Musluğu tamamen açın.
	Su giriş hortumu (hortumları) kıvrılmıştır. <ul style="list-style-type: none">• Hortumu düzeltin veya su giriş hortumunu tekrar takın
	Giriş hortumlarının filtresi tıkanmıştır. <ul style="list-style-type: none">• Muslukları kapattıktan ve çamaşır makinesine olan hortum bağlantılarını çıkardıktan sonra giriş vanasını kontrol edin ve temizleyin.
UE DENGESİZLİK HATASI	Cihazın, dengesizliği tespit eden ve düzelten bir sistemi vardır. <ul style="list-style-type: none">• Kıyafetler döngünün sonunda çok ıslak olabilir, düzgün bir sıkma sağlamak için çamaşırları yeniden düzenleyin. Kapıyı kapatın ve Başlat/Durdur düğmesine basın. Cihazın dönmeye başlaması biraz zaman alabilir. Sıkma gerçekleşmeden önce kapı kilitlenmelidir.

Belirtiler	Olası Sebep ve Çözüm
UE DENGESİZLİK HATASI	Çamaşırlar çok az. Tek tek ağır eşyalar (örneğin banyo paspası, bornoz vb.) yüklendiğinde, bu sistem sıkmayı durdurabilir veya sıkma döngüsünü tamamen kesebilir. <ul style="list-style-type: none"> Yükün dengelenmesi için 1 veya 2 kıyafet veya daha küçük eşyalar ekleyin. Kapıyı kapatın ve Başlat/Durdur düğmesine basın. Cihazın sıkmayı yapması için kapı kilitlenmelidir.
OE SU ÇIKIŞ HATASI	Tahliye hortumu bükülmüş veya tıkanmış. Cihazın içindeki su boşalmaz veya yavaş boşalır. <ul style="list-style-type: none"> Tahliye hortumunu temizleyin ve düzeltin. Tahliye filtresi tıkanmıştır. <ul style="list-style-type: none"> Tahliye filtresini kontrol edin ve temizleyin.
dE dE1 dE2 dE4 KAPI HATASI	Kapak sensörü arızalı. <ul style="list-style-type: none"> Lütfen LG hizmet merkezini arayın. Yerel LG hizmet merkezinin telefon numarasını garanti kartınızın üzerinde bulabilirsiniz.
EE KONTROL HATASI	Bu kontrol hatasıdır. <ul style="list-style-type: none"> Güç prizini çıkarın ve servisi arayın.
LE MOTOR KİLİTLİ HATASI	Motorda aşırı yüklenme var. <ul style="list-style-type: none"> Motor soğuyuncaya kadar cihazın 30 dakika beklemesini sağlayın ve ardından programı yeniden başlatın.
FE AŞIRI AKIŞ HATASI	Olası arızalı su vanası nedeniyle su aşırı doluyor. <ul style="list-style-type: none"> Su musluğunu kapatın. Güç fişini çekin. Servisi arayın.
PE BASINÇ SENSÖR HATASI	Su seviyesi sensörü hatalı. <ul style="list-style-type: none"> Su musluğunu kapatın. Güç fişini çekin. Servisi arayın.
uS TİTREŞİM SENSÖRÜ HATASI	Titreşim sensörü arızalı. <ul style="list-style-type: none"> Servisi arayın.
FF DONMA ARIZASI	Su besleme/boşaltma hortumu ya da boşaltma pompası donmuş mu? <ul style="list-style-type: none"> Tahliye hortumunu ve tahliye pompasını çözmek için tambura ılık su verin. Besleme hortumunu ıslak ve ılık havluyula örtün.
RE SU SIZINTISI	Su sızıntısı var <ul style="list-style-type: none"> Servisi arayın.

44 SORUN GİDERME

Belirtiler	Olası Sebep ve Çözüm
PF GÜÇ ARIZASI	Çalışma sırasında güç arızası veya elektrik hizmetinde yetersizlik meydana gelmiş olabilir. <ul style="list-style-type: none">Programı yeniden başlatmak için Başlat/Durdur düğmesine basın.

Duyabileceğiniz Sesler

Belirtiler	Olası Sebep ve Çözüm
Tıkırtı ve şıkırtı sesi	Tamburda bozuk para, emniyet pimi gibi yabancı nesnelere olabilir. <ul style="list-style-type: none">Cihazı durdurun, tamburda yabancı nesnelere olup olmadığını kontrol edin. Cihaz yeniden başlatıldıktan sonra sesler devam ediyorsa servisi arayın.
Vurma sesi	Makineye çok fazla kıyafet konması vurma sesine neden olabilir. Bu genellikle normal bir durumdur. <ul style="list-style-type: none">Ses devam ederse, cihazın muhtemelen balansı bozulmuştur. Durdurun ve kıyafetleri yeniden dağıtın.
	Kıyafetler dengesiz olabilir. <ul style="list-style-type: none">Programı durdurun ve kapının kilidi açıldıktan sonra kıyafetleri yeniden dağıtın.
Titreme sesi	Paketleme malzemeleri çıkarılmamış. <ul style="list-style-type: none">Paketleme malzemelerini çıkarın.
	Kıyafetler tamburda dengesiz şekilde dağıtılmış olabilir. <ul style="list-style-type: none">Programı durdurun ve kapının kilidi açıldıktan sonra kıyafetleri yeniden dağıtın.
	Tüm seviyelendirme ayakları zeminde sabit ve düzgün durmuyor. <ul style="list-style-type: none">Cihazın seviyelendirmesini ayarlamak için Cihazın Seviyelendirilmesi talimatına bakın.
	Zemin yeterince pürüzsüz değil. <ul style="list-style-type: none">Zeminin sert ve sabit olup olmadığını kontrol edin. Uygun konumu seçmek için Kurulum Yeri Gereklilikleri'ne bakın.

Kullanım

Belirtiler	Olası Sebep ve Çözüm
Su sızıntısı var.	Evin gider boruları tıkanmıştır. <ul style="list-style-type: none">Atık su borularını açın. Gerekirse su tesisatçısına başvurun.
	Tahliye hortumunun yanlış kurulumu veya tıkanmış tahliye hortumundan kaynaklanır. <ul style="list-style-type: none">Tahliye hortumunu temizleyin ve düzeltin. Tahliye filtresini düzenli şekilde kontrol edin ve temizleyin.
	Tahliye pompası filtre başlığı doğru oturmuyor. <ul style="list-style-type: none">Tahliye pompası filtresini yeniden takın.
Cihaz çalışmıyor.	Faaliyetsizlik nedeniyle kontrol panelinin gücü kesilmiştir. <ul style="list-style-type: none">Bu normal. Cihazı çalıştırmak için Güç düğmesine basın.
	Cihaz elektrik prizine takılı değil. <ul style="list-style-type: none">Kablonun çalışan prize takılmış olduğundan emin olun.
	Su beslemesi kapalı. <ul style="list-style-type: none">Su besleme musluğunu tamamen kapatın.
	Kontroller düzgün ayarlanmamış. <ul style="list-style-type: none">Programın doğru şekilde ayarlandığından emin olun. Kapağı kapatın ve Başlat/Durdur düğmesine basın.
	Kapı açık. <ul style="list-style-type: none">Kapağı kapatın ve kapının altına tamamen kapanmasını engelleyen hiçbir şeyin sıkışmadığından emin olun.
	Devre kesici/sigorta attı/patladı. <ul style="list-style-type: none">Ev devre kesicilerini/sigortalarını kontrol edin. Sigortaları değiştirin veya kesiciyi sıfırlayın. Cihaz, özel bir devrede olmalıdır. Cihaz, elektrik geldiğinde programı kaldığı yerden devam ettirecektir.
	Kontrolün sıfırlanması gerekiyor. <ul style="list-style-type: none">Güç düğmesine basın, ardından istenilen programı seçin ve Başlat/Durdur düğmesine basın.

46 SORUN GİDERME

Belirtiler	Olası Sebep ve Çözüm
Cihaz çalışmıyor.	<p>Program ayarlandıktan sonra Başlat/Durdur düğmesine basılmadı.</p> <ul style="list-style-type: none"> • Güç düğmesine basın, ardından istenilen programı seçin ve Başlat/Durdur düğmesine basın. Başlat/Durdur düğmesine basılmazsa cihaz belirli bir süre içinde kapatılır.
	<p>Aşırı derecede düşük su basıncı.</p> <ul style="list-style-type: none"> • Evdeki su basıncının yeterli olup olmadığını kontrol etmek için başka bir musluğu kontrol edin.
	<p>Cihaz suyu ısıtıyor veya buhar yapıyor.</p> <ul style="list-style-type: none"> • Su ayarlanan sıcaklığa güvenli şekilde ısıtılabilirken tambur belirli döngülerde geçici olarak çalışmayı durdurabilir.
Cihaz birkaç dakika durur ve ardından yeniden başlar.	<p>Motorun aşırı ısınmasını önlemek için bir motor koruma cihazı etkinleştirildi.</p> <ul style="list-style-type: none"> • Bu normaldir. Motor koruma cihazının devreye girmesi halinde cihaz, birkaç dakika durur ve ardından yeniden başlar.
Düğmeler düzgün çalışmıyor olabilir.	<p>Çocuk Kilidi seçeneği etkin.</p> <ul style="list-style-type: none"> • Gerekirse Çocuk Kilidi seçeneğini devre dışı bırakın.
Kapak açılmıyor.	<p>Cihaz çalışmaya başladıktan sonra güvenlik nedeniyle kapı açılmaz.</p> <ul style="list-style-type: none"> • Bu normaldir.  simgesi söndükten sonra kapağı güvenli şekilde açabilirsiniz.
Cihaz doğru şekilde dolmuyor.	<p>Giriş filtresi tıkalı.</p> <ul style="list-style-type: none"> • Doldurma vanalarındaki giriş filtrelerinin tıkalı olmadığından emin olun.
	<p>Giriş hortumları kıvrılmış olabilir.</p> <ul style="list-style-type: none"> • Giriş hortumlarının kıvrılmadığından veya tıkalı olmadığından emin olun.
	<p>Yetersiz su beslemesi.</p> <ul style="list-style-type: none"> • Hem sıcak hem de soğuk su musluklarının tamamen açıldığından emin olun.
	<p>Sıcak ve soğuk tedarik hortumları ters bağlanmış.</p> <ul style="list-style-type: none"> • Tedarik hortumu bağlantılarını kontrol edin.
Cihaz su tahliye etmiyor.	<p>Kıvrılmış tahliye hortumu.</p> <ul style="list-style-type: none"> • Tahliye hortumunun kıvrılmadığından emin olun.

Belirtiler	Olası Sebep ve Çözüm
Cihaz su tahliye etmiyor.	Tahliye zeminden 1 m yükseklikte bulunur. <ul style="list-style-type: none"> Tahliye hortumunun cihazın alt kısmından 1 m yukarıda olmadığından emin olun.
Deterjan tamamıyla dağıtılmıyor ya da hiç dağıtılmıyor.	Çok fazla deterjan kullanılıyor. <ul style="list-style-type: none"> Deterjan üreticisinin talimatlarına uyun.
	Tahliye Pompası Filtresi tıkalı olabilir. <ul style="list-style-type: none"> Tahliye filtresini temizleyin.
Döngü süreleri normalden daha uzun sürüyor.	Çamaşır yükü çok az. <ul style="list-style-type: none"> Cihazın yükü dengelemesi için daha fazla çamaşır ekleyin.
	Ağır çamaşırlarla hafif çamaşırlar karıştırılmış. <ul style="list-style-type: none"> Makinenin döndürme yükünün ağırlığını eşit bir şekilde dağıtmasını sağlamak için her zaman benzer ağırlıktaki parçaları yıkayın.
	Yük dengesiz. <ul style="list-style-type: none"> Çamaşırlar birbirine karışmışsa yükü elle yeniden dağıtın.
Döngü sonu ertelendi.	Dengesizlik tespit edildi veya köpük kaldırma programı açık. <ul style="list-style-type: none"> Bu normal. Ekranda gösterilen kalan süre yalnızca tahmini bir süredir. Gerçek zaman değişebilir.

Performans

Belirtiler	Olası Sebep ve Çözüm
Lekeleri iyi çıkarmama	Önceden kalan lekeler. <ul style="list-style-type: none"> Önceden yıkanmış çamaşırların lekeleri kalabilir. Bu lekelerin çıkarılması zor olabilir ve leke çıkarmaya yardımcı olmak için elde yıkama veya ön işlem gerektirebilir.
Lekelenme	Çamaşır suyu ya da yumuşatıcı çok kısa süre içinde dağıtılmıştır. <ul style="list-style-type: none"> Dağıtıcı bölmesi fazla doldurulmuştur. Çamaşır suyunun ya da yumuşatıcının hızlı bir şekilde dağıtılmasına neden olur. Aşırı dolmasını önlemek için her zaman çamaşır suyu veya yumuşatıcıyı belirli miktarda koyun. Deterjan bölmesini yavaşça kapatın.

48 SORUN GİDERME

Belirtiler	Olası Sebep ve Çözüm
Lekelenme	<p>Çamaşır suyu veya yumuşatıcı doğrudan tamburun içindeki kıyafetlere eklenmiş.</p> <ul style="list-style-type: none"> Beyazlatıcı veya yumuşatıcının programda doğru zamanda dağıtıldığından emin olmak için her zaman deterjan bölmelerini kullanın.
	<p>Giysiler düzgün gruplandırılmamış.</p> <ul style="list-style-type: none"> Renk solmasını önlemek için koyu renkleri daima açık renklerden ve beyazlardan ayrı olarak yıkayın. Çok kirli çamaşırları asla az kirli çamaşırlarla yıkamayın.
Kırışıklık	<p>Cihazdan çamaşırlar hemen çıkarılmadı.</p> <ul style="list-style-type: none"> Program tamamlandığında, çamaşırları hemen cihazdan çıkarın.
	<p>Cihaz aşırı çamaşır konulmuş.</p> <ul style="list-style-type: none"> Cihaz tamamen doldurulabilir, ancak tambur, çamaşırlarla sıkışmamalıdır. Cihazın kapısı kolayca kapatılmalıdır.
	<p>Sıcak ve soğuk su tedarik hortumları ters bağlanmış.</p> <ul style="list-style-type: none"> Sıcak suyla durulama, giysilerde kırışıklıklara neden olabilir. Tedarik hortumu bağlantılarını kontrol edin.
	<p>Sıkma hızı çok yüksek.</p> <ul style="list-style-type: none"> Giysi türüne uygun sıkma hızı ayarlayın.

Koku

Belirtiler	Olası Sebep ve Çözüm
Cihazda küflü veya küflü bir koku	<p>Tamburun içi düzgün şekilde temizlenmemiş.</p> <ul style="list-style-type: none"> Kazan Temizleme fonksiyonunu düzenli olarak çalıştırın.
	<p>Boşaltma hortumu düzgün şekilde takılmazsa, sifonlamaya (cihazın içine su akar) neden olan kokular oluşabilir.</p> <ul style="list-style-type: none"> Boşaltma hortumunu takarken, kıvrılmadığından veya tıkalı olmadığından emin olun.
	<p>Deterjan bölmesi düzenli olarak temizlenmezse, küf veya yabancı maddeler nedeniyle koku oluşabilir.</p> <ul style="list-style-type: none"> Deterjan bölmesini çıkarın ve özellikle deterjan bölmesi açıklığının üst ve alt kısmını temizleyin.

Müşteri Hizmetleri ve Servis

LG Electronics müşteri bilgi merkeziyle iletişime geçin.

- LG Electronics yetkili servis personeli bulmak için **www.lg.com** adresinden web sitemizi ziyaret edin ve orada bulunan talimatları takip edin.
- Kendi kendine tamir etmek, cihaza daha fazla zarar verebileceği ve garantiyi geçersiz kılabileceği için önerilmez.
- 2019/2023 Yönetmeliğinde belirtilen yedek parçalar en az 10 yıl süreyle bulunabilir.

TÜRKÇE

Notlar

A large, empty rounded rectangular box intended for notes.

Notlar

A large, empty rounded rectangular box intended for notes.

