

TCL



 Google TV

KULLANIM KILAVUZU



TCL 55C745 QLED TV
TCL 65C745 QLED TV
TCL 75C745 QLED TV

Bu Kullanım Kılavuzundaki şekiller ve resimler, yalnızca başvuru kaynağı olarak verilmiş olup ürünün gerçek görünümünden farklılık gösterebilir. Ürün tasarımı ve özellikleri, önceden bilgi verilmeksizin değiştirilebilir. TCL Google TV'nizdeki tüm akıllı özelliklerin ve hizmetlerin keyfini çıkarmak için Google hesabı, TCL hesabı ve güvenilir bir geniş bant (yüksek hızlı) internet bağlantısı gereklidir.

İçindekiler

Giriş

Güvenlik	3
Uyarılar	3
TV Ekranı	3
Bakım	3
ESD Düzenleme	4
Bluetooth Fonksiyonu	4
TV Setinin Duvara Asılması	4
Çoklu Ürün Kullanım Kılavuzu	4
Uzaktan Kumanda Düğmeleri	4
Kanallara Erişim	4
Giriş Metodu	4
Smart TV Anasayfasına Erişim	4
Ayarlar menüsü	4
Kanal Kurulumu	5
Hızlı Başlatma	5
Sesli Komut Kullanımı	5
Arayüz Kriterleri	6
OSS Bildirimi	6
Yasal beyan	6
Güncelleme	7
Kullanıcılar için Eski Ekipmanın ve Pillerin İmhası ile İlgili Bilgiler	7

İlk Kurulum

Kutu İçeriği	8
Stand Montajı	9
Duvara Montaj	11
Bağlantı	11-13
Kurulum Menüsü	14
Özelleştirilmiş Uzaktan Kumanda	15-16
TV Açma Ve Kapama	16
Elektrik ve Anten Bağlantısı	17
İnternet Bağlantısı	18

Temel TV Fonksiyonları

Güvenlik	19-20
Uyarılar	20
TV Ekranı	21
Bakım	21
Esd Düzenleme	21
Bluetooth Fonksiyonu Notu	21
Televizyonu Duvara Asma	21
Çoklu Ürün Kullanım Kılavuzu	21
Kanallara Erişmek	21
Bağlı Cihazların İzlenmesi	21
Ses Ayarlama	21
Smart TV Anasayfasına Erişim	21
TV Ayarları Menüsünün Kullanımı	22
Kanalların Kurulması	22
Hızlı Başlatma Fonksiyonu	22

Eller Serbest TV Sesli Kontrolün Kullanılması	22
Radyo İle İlgili Bilgiler	23
OSS (Açık Kaynak Kodlu Yazılım) Bildirimi	23
Cihaz Güncelleme	24
Kullanıcılar İçin Eski Ekipmanın Ve Pillerin İmhası İle İlgili Bilgiler	24

Sorun Giderme

Sorun Giderme	25-26
---------------------	-------

Uygunluk Beyanı

Uygunluk Beyanı	27
Uygunluk Beyanı	28
Uygunluk Beyanı	29
Uygunluk Beyanı	30
Uygunluk Beyanı	31
Uygunluk Beyanı	32

Kullanım Hataları

Kullanım Hataları	33
-------------------------	----

Tüketici Seçimlilik Hakları

Tüketici Seçimlilik Hakları	34
-----------------------------------	----

Garanti Belgesi

Garanti Belgesi	35
-----------------------	----

Garanti Hüküm ve Koşulları

Garanti Hüküm ve Koşulları	36-37
----------------------------------	-------

Tüketici Seçimlilik Hakları

Tüketici Seçimlilik Hakları	38
-----------------------------------	----

Kullanım Hataları ve Garanti ile İlgili Dikkat Edilmesi Gereken Hususlar

Kullanım Hataları ve Garanti ile İlgili Dikkat Edilmesi Gereken Hususlar	39
--	----

Yetkili Servis

Yetkili Servis	40
----------------------	----

Diğerleri

Yasal Açıklama	41
----------------------	----

Teknik Özellikleri

TCL 55C745	42
TCL 65C745	43
TCL 75C745	44



Güvenlik

Yerel ana güç kaynağı voltajınızın, setinizin arkasında bulunan tanıtım etiketinde gösterilen voltaja uygun olmasını sağlayın. Şebeke fişinin, AC prizinin veya cihaz fişinin elektrik bağlantısı kesme düzeneği olarak kullanıldığında yerde elektrikle çalışır şekilde tutulmalıdır.

Bazı modellerde ışık göstergesi televizyonun yanında bulunur. Setin önünde ışık göstergesi olmaması televizyonun bağlantısının dağıtım şebekesinden tamamiyle kesildiği anlamına gelmez. Televizyonun elektrik bağlantısını tamamen kesmek için ana fiş çekilmelidir.

Televizyonun aksamaları ısıya duyarlıdır. **Maksimum ortam sıcaklığı 35°C'yi** geçmemelidir. Televizyonun arkasındaki veya yanlarındaki havalandırma deliklerinin üstünü örtmeyin. Yeterli havalandırma olarak tanımak için havalandırma deliklerinin çevresinde yeterli boşluk bırakın. Cihazı ısı kaynaklarından (şömine,...) veya güçlü manyetik veya elektrik alanı yaratan cihazlardan uzakta kurun.

TV'nin kurulduğu odalardaki **Nem %75** nem değerini geçmemelidir. Setin soğuk bir yerden sıcak bir yere taşınması ekranda (ve televizyonun içerisindeki bazı aksamlar üzerinde) buğulaşmaya neden olabilir. Televizyonu tekrar açmadan önce buğulaşmanın buharlaşmasına izin verin.

Televizyondaki  veya **POWER**  düğmesi ya da uzaktan kumandadaki  düğmesi cihazı açmak ya da beklemek moduna almak için kullanılabilir. Uzun süre **TV izlemeyekseniz**, fişi ana güç prizinden çıkararak tamamiyle kapalı konuma getirin.

Fırtına sırasında, Televizyonun ona zarar verebilecek elektriksel veya elektromanyetik ani yükselmelerden etkilenmemesi için ana güç ve anten bağlantısını kesmenizi tavsiye etmekteyiz. Bu sebeple, gerektiğinde **bağlantılarının kesilebilmeleri için** ana güç kaynağı ve anteni **kolayca ulaşılabilir** yerde tutun.

Yanık veya duman kokusu **yaydığını** fark ettiğiniz anda **Televizyonun fişini** hemen çekin. Elektrik çarpması riski taşıdığı için hiçbir koşulda televizyonu **kendi başınıza** açmayın.

Uyarılar

Bu aygıtın yalnızca ev içerisinde kullanılması amaçlanmıştır ve ev içi kullanıma uygun olmayan veya ticari bir ortamda kullanılan başka herhangi bir uygulama için kullanılmamalıdır.

Bu ürünün harici esnek kablosu veya kordonu hasarlıysa olası bir tehlikeyi önlemek için üretici firma, servis temsilcisi veya benzer niteliklere sahip bir kişi tarafından değiştirilmelidir.

Y uygun havalandırılmayı sağlamak için televizyonun çevresinde 10 cm'den fazla açıklık bırakın. Havalandırma, havalandırma ağızları gazete, masa örtüsü, perde vb. eşyalarla kapatılarak engellenmemelidir.

Aparat, ıslanmaya veya suya maruz bırakılmamalı ve vazod gibi içerisinde sıvı bulunan hiçbir nesne aparatın üzerine konmamalıdır.

Piller (takılı pil paketi veya piller) güneş ışığı, ateş veya benzeri aşırı ısılarla maruz bırakılmamalıdır.

Yağın veya elektrik çarpması riskini azaltmak için bu cihazı yağmura veya rutubete maruz bırakmayın.

Bir televizyon seti düşerek ciddi kişisel yaralanmalara veya ölüme neden olabilir. Aşağıdaki şekilde basit önlemler alınarak başta çocuklar olmak üzere pek çok yaralanmanın önüne geçilebilir:

- HER ZAMAN televizyon seti üreticisi tarafından tavsiye edilen kabin veya sehpa montaj yöntemlerini kullanın.
- HER ZAMAN televizyon setini güvenli şekilde destekleyebilecek mobilya kullanın.

- HER ZAMAN televizyon setinin destekleyen mobilyanın üzerinden sarkmadığından emin olun.
- HER ZAMAN çocukları mobilyaların üzerine çıkarak televizyon setine veya kontrollerine ulaşmanın ne kadar tehlikeli olduğu konusunda eğitin.
- HER ZAMAN televizyonunuza bağlı olan kordonları ve kabloları, takılıp düşmeyecek, çekilmeyecek veya takılmayacak şekilde yerleştirin.
- ASLA televizyon setini sağlam olmayan bir yere kurmayın.
- ASLA televizyon setini hem mobilyayı ve hem de televizyonu uygun bir yere sabitlemeden yüksek mobilyaların (örneğin, dolaplar veya kitaplıklar) üzerine kurmayın.
- ASLA televizyon setini, televizyon seti ve destekleyen mobilya arasına konulan örtü veya diğer malzemelerin üzerine kurmayın.
- ASLA televizyon veya televizyonun yerleştirilmiş olduğu mobilya üzerine çocukların tırmanmasına yol açabilecek oyuncak ve uzaktan kumandaları yerleştirmeyin.

Eğer mevcut televizyon seti saklanacaksa veya yeri değiştirilecekse, yukarıdaki aynı uygulamalar gerçekleştirilmelidir.

Bu sembole sahip cihaz, Class II veya çift yalıtımlı bir elektrikli cihazdır. Cihaz, elektrik topraklama sistemine güvenli bir bağlantıya ihtiyaç duymayacak şekilde tasarlanmıştır. Bu sembole sahip olmayan cihaz, bir Class I elektrikli cihazdır. Korumacı bir topraklama bağlantısına sahip elektrik prizine bağlanmalıdır.



Yangının yayılmasını önlemek için mumları veya diğer açık alevleri her zaman bu üründen uzak tutun.

Bu sembol üzerinde yüksek voltaj bulunduğunu gösterir. Bu ürünün herhangi bir çarçası ile temas etmek tehlikelidir.

Bu sembol sigortanın boşta olabileceğini ve faz iletkenlerinin enerjisini kesmek için şebekenin bağlantısının kesilmesi gerektiğini gösterir.

Yaralanmaları önlemek için bu aparat kurulum talimatlarına uygun olarak zemine/duvara sıkıca sabitlenmelidir.

RF'ye maruz kalma riskini azaltmak için bu cihazın mesafesi en az 100 cm olmalıdır.

Ürüne bir dış anten veya kablo sistemi bağlıysa anten veya kablo sisteminin uzman biri tarafından topraklandığından emin olun böylece bazı gerilim darbeleri ve oluşan statik boşalmalara karşı koruma sağlanır.

TV Ekranı

Bu üründen kullanılan TV ekranı camdan yapılmıştır. Dolayısıyla ürün düştüğünde ya da diğer nesnelere çarptığında kırılabilir.

TV ekranı yüksek teknoloji bir ürün olup çok net görüntü sunar. Ara sıra ekranda çok az sayıda sabit mavi, yeşil veya kırmızı noktalar halinde aktif olmayan pikseller görülebilir. Bu durum, ürününüzün performansını etkilemez.

Bakım

Ekranı temizlemek için bir cam temizleme ürünü ve setin geri kalan parçalarını temizlemek için yumuşak bir bez ve yumuşak deterjan kullanın.

Önemli: Güçlü deterjanlar kullanırken alkol bazlı ve aşındırıcı ürünler ekrana zarar verebilir.

Televizyonun arkasında ve yanlarındaki havalandırma deliklerinin tozunu düzenli olarak alın. Çözücü maddeler kullanırken aşındırıcı veya alkol bazlı ürünler Televizyona zarar verebilir. Cihazın içerisine herhangi bir nesne veya sıvı girmesi durumunda hemen cihazın fişini çıkartın ve yetkili bir mühendise kontrol ettirin. Cihaz zarar görebileceği için cihazı kesinlikle kendi başınıza açmayın.

ESD Düzenleme

Bu cihaz, ESD performans kriterini karşılamaktadır. Cihazın, Ethernet bağlantı modunda veya USB oynatma modunda elektrostatik boşalma nedeniyle düzelmemesi durumunda kullanıcı müdahalesi gereklidir.

Bluetooth Fonksiyonu

Bluetooth® teknolojisi (TV'nizde mevcutsa) 2,4 GHz frekans kullanır bundan dolayı Wi-Fi erişim noktalarına, yönlendiricilere veya mikrodalga fırınlarla çok yakın olma durumunda Bluetooth ses akışı engellenebilir. Ses alımında kesintiler yaşıyorsanız daha az parazitte sahip frekansı bulmak için Bluetooth cihazınızı yeniden başlatmalısınız ve bu sorunu yaşamaya devam ediyorsanız TV'ye yaklaşımlı veya TV ile parazit kaynağı arasındaki mesafeyi artırmalısınız.

Bluetooth bildirim kimliği: D043132

TV Setinin Duvara Asılması

Uyarı: Bu işlem, TV'nizin boyutuna bağlı olarak en az iki kişi gerektirir.

Güvenli bir kurulum sağlamak için aşağıdaki güvenlik notlarına uyun:

- Duvarın televizyonu ve duvar montaj düzeneğinin ağırlığını destekleyebileceğini kontrol edin.
- Duvar montaj düzeneği ile sağlanan montaj talimatlarına uyun. Bazı modeller için, setle birlikte sağlanan altigen VESA duvar montajı vida başlıklarını (ve vidaları), duvar montajınızdan önce setinizin arkasındaki duvar montajına yönelik somunlara vidaladığınızdan emin olun.
- Televizyonu dikey bir duvara kurulmalıdır.
- Sadece duvarın malzemesi için uygun olan vidaları kullanın.
- Televizyonun kablolarının takılıp düşme tehlikesi olmayacak şekilde konumlandırıldığından emin olun.

Televizyonumuz ile ilgili tüm diğer güvenlik talimatları da burada uygulanabilir.

Çoklu Ürün Kullanım Kılavuzu

Bu kılavuzda tarif edilen özellikler pek çok model için ortak özelliklerdir. Bazı özellikler televizyonunuzda bulunmayabilir ve/veya televizyonunuz bu kullanıcı kılavuzunda tarif edilmeyen özellikler içerebilir. Bu kılavuzdaki gösterimler asıl üründen farklılık gösterebilir. Lütfen asıl ürüne bakın.

Uzaktan Kumanda Düğmeleri

Uzaktan kumandanın sık kullanabileceğiniz navigasyon yön butonları ve OK butonları aşağıdadır.



Kanallara Erişim

Navigasyon Yönü düğmelerini kullanma: kanalları değiştirmek için uzaktan kumandadaki ▲/▼ düğmesine basın.

OK düğmesini kullanarak; kanal listesini görüntülemek için **OK** düğmesine basın ve kanalları seçmek için ▲/▼/◀/▶ ve **OK** düğmesine basın.

P+/P- düğmelerini kullanma: kanallar arasında gezinmek için uzaktan kumandadaki **P+/P-** düğmelerine basın.

Düğmeyi [OK] kullanma: sanal [OK] uzaktan kumanda klavyesini görüntülemek için basın, ardından uygun şekilde çalıştırmak için sayısal düğmeleri veya **List** (Liste) düğmesini kullanabilirsiniz.

Giriş Methodu

Kaynak listesini görüntülemek için uzaktan kumandadaki [OK] düğmesine basın. TV'yi ya da diğer giriş kaynaklarını seçmek için ▲/▼ ve onaylamak için **OK** düğmesine basın.

Sesi ayarlama

Ses kontrol: sesi artırmak veya azaltmak için uzaktan kumanda üzerindeki +/- tuşlarına basın

Ses kesme: sesi geçici olarak kesmek için [OK] düğmesine basın. Sesi yeniden açmak için bu düğmeye ya da + düğmesine basın.

Smart TV Anasayfasına Erişim

İnternet Uygulamalarından (Apps) ve özel olarak uyarlanmış İnternet web sitelerinden yararlanmanızı ve TV'niz için sistem ayarlarını yapmanızı sağlar. Bu işlemleri TV uzaktan kumandasından kontrol edebilirsiniz.

UYARI:

- Akıllı TV uygulamalarını kullanmadan önce ağ ayarlarını yaplandırın.
- Ağ koşullarınıza bağlı olarak yavaş yanıtlar ve/veya kesintiler meydana gelebilir.
- Bir uygulamayı kullanırken bir sorun yaşarsanız, lütfen içerik sağlayıcıyla irtibat kurun.
- İçerik sağlayıcının koşullarına göre, bir uygulamanın güncellemeleri ya da uygulamanın kendisi yarıda kalabilir.
- Ülkenizin yönetmeliklerine bağlı olarak, bazı uygulamalar sınırlı hizmete sahip olabilir ya da desteklenmeyebilir.
- Uygulama içeriğindeki değişiklikler servis sağlayıcı tarafından önceden bildirilmeksizin yapılabilir.

1. Smart TV ana sayfasını görüntülemek için uzaktan kumandadaki --- düğmesine basın.
2. İstenen uygulamalara, işlevlere ya da ayarlara girmek için ▲/▼/◀/▶ ve **OK** düğmelerine basın.
3. Ana sayfaya geri dönmek için ← düğmesine basın.

Not: İnternet ile bağlantı kurulması zaman aldığından bekleme konusunda televizyonun etkinleştirilmesinden sonra akıllı TV özelliğini kullanmak için bir kaç dakika beklemeniz önerilir.

Ayarlar Menüdü

Görüntü ve ses gibi TV ayarlarını yapmanızı sağlar.

1. Pano menüsünü görüntülemek için uzaktan kumandadaki **⚙️** düğmesine basın.
2. **Settings** (Ayarlar) seçin ve ayarlar menüsüne girmek için **OK**'e basın.
3. Alt menülerde, menü seçeneklerini seçmek için **▲/▼** düğmesine basın, ardından seçenek listesine veya ilgili alt menüye girmek için **OK/▶** düğmesine veya açıp kapatmak için **OK** düğmesine veya ayarı yapmak için **◀/▶** düğmesine basın.
4. Önceki menüye dönmek için **←** düğmesine basın.

Kanal Kurulumu

Bu bölümde kanalların nasıl otomatik olarak aranacağı ve yükleneceği açıklanmaktadır. Bu işlem aşağıdaki tüm durumlarda yapılabilir:

- İlk kurulumda kanal kurulum adımı atlıyorsanız;
- TV modunda hiç kanal olmadığı mesajını aldıysanız;
- kanallarınızı güncellemek istediğinizde.

1. TV modunda, uzaktan kumandada **⚙️** tuşuna basın ve **Settings > Channels and inputs > Channel > Channel scan** (Ayarlar > Kanallar ve girişler > Kanal > Kanal taraması'nı) seçin. Girmek için **OK/▶** tuşlarına basın.
2. Televizyonunuz ülkenize veya bölgenize göre kanalları yükler ve düzenler. **▲/▼** tuşlarına basarak **Country/Region** (Ülke/Bölge) seçin ve **OK/▶** tuşlarına basarak girin. Varsayılan parola 1234'ü ya da parolayı **System > Lock** (Sistem > Kilit) menüsünde değiştirdiyse kendi parolanızı girin. Ülkenizi veya bölgenizi seçmek için **▲/▼** tuşlarına ve onaylamak için **OK** tuşuna basın.
3. **Automatic search** (Otomatik arama) öğesini seçmek için **▲/▼** düğmelerine ve girmek için **OK/▶** düğmelerine basın.
4. **Tuner mode** (Ayar modu) öğesini seçmek için **▲/▼** düğmelerine ve **Cable** (Kablo), **Antenna** (Anten) ya da **Satellite** (Uydu) öğesini seçmek için **◀/▶** düğmelerine basın. (Not: **Satellite** (Uydu) seçeneği yalnızca bazı seçilmiş modellerde mevcuttur.)
5. Yapılandırılacak diğer seçenekleri belirlemek için **▲/▼** düğmelerine basın.
6. Yapılandırma tamamlandıktan sonra **Search** (Arama) öğesini seçmek için **▼** düğmesine ve kanalların taranmasını başlatmak için **OK** düğmesine basın.
7. Kanal araması birkaç dakika sürebilir. Otomatik aramadan sonra kanallar önceden ayarlanmış bir sıraya göre düzenlenir. Kanal listesini düzenlemek istiyorsanız, uzaktan kumandada **⚙️** tuşuna basın, **Settings > Channels and inputs > Channel > Channel organizer** (Ayarlar > Kanallar ve girişler >

Kanal > Kanal düzenleyici'yi) seçin ve girmek için **OK** tuşlarına basın.

Hızlı Başlatma

Bu özelliğin açık olması, TV'nizi bekleme modundayken bu özelliğin kapalı olmasına göre daha hızlı açabilmenizi sağlar, ancak bekleme modundayken güç tüketimini de artırır.

1. Uzaktan kumandada **⚙️** tuşuna basın, **Settings > System > Power and energy > Quick start** (Ayarlar > Sistem > Güç ve enerji > Hızlı başlangıç) öğesini seçin ve girmek için **OK** tuşuna basın.
2. Quick start (Hızlı başlangıç) seçeneğini seçin ve açık ve kapalı arasında geçiş yapmak için **OK**'e basın.
3. Önceki menüye dönmek için **←** düğmesine basın.

Sesli Komut Kullanımı

Eller serbest TV sesli kontrol özelliğini kullanmadan önce TV'yi ağa bağlayın ve ilk olarak Google web sitesine erişebildiğinizden emin olun. Ardından erişim sağlamak için aşağıdaki adımları takip edin.

1. Bu işlevi kullanmadan önce yerleşik MIC anahtarını (TV setinizdeki MIC anahtarını bulmak için lütfen Hızlı Başlangıç Kılavuzuna bakın) açın.
2. Uzaktan kumandadaki **🗣️** düğmesine basın ve uzaktan kumandayı TV ile eşleştirmeyi tamamlamak için ekrandaki kılavuzu izleyin.
3. "Evet, varım" ı seçin.
4. Etkinleştirmek için "Hey Google". deyin.

Notlar:

- Bu eller serbest TV sesli kontrolü, sadece seçili modeller için kullanılabilir. Detaylar için, lütfen yerel satıcınıza başvurun.

- Cihaz kullanılırken daha iyi çalışması için sessiz bir ortam gereklidir. Eller serbest TV sesli kontrol cihazının kullanılması için önerilen mesafe önündeki 2 metre içerisidir.

- Kullanmayacaksınız dahili MIC düğmesini kapalı konuma getirin.

- Eller serbest TV sesli kontrol cihazının kullanılması bölgenize/ülkenize/dilinize bağlıdır.

- TV bekleme modunda eller serbest sesle kontrolün keyfini çıkarmak için **Settings > System > Power and energy** (Ayarlar > Sistem > Güç ve enerji) menüsünde **Quick start** (Hızlı başlangıç) ve **Screenless service** (Ekranlı Servis'i) açın.

- Dahili MIC özelliğine sahip Google Assistant

veya sesli kontrol etkin olduğunda dahili MIC her zaman dinlediği için bekleme modu güç tüketimi artacaktır.

> Tüm talimatlara erişmek için lütfen Hızlı Başlangıç Kılavuzu'na bakın.

Arayüz Kriterleri

- Bluetooth® vericisi frekans aralığı: 2402–2480MHz
- Bluetooth® vericisi gücü: 6dBm (+/-4dB)
- 2.4G Wi-Fi vericisi frekans aralığı: 2412–2472MHz
- 2.4G Wi-Fi vericisi gücü: 14dBm (+/-2dB)
- 5G Wi-Fi vericisi frekans aralığı:
 - Bant 1: 5150–5250 MHz
 - Bant 2: 5250–5350 MHz
 - Bant 3: 5470–5725 MHz
 - Bant 4: 5725–5850 MHz
- 5G Wi-Fi vericisi gücü: 14dBm (+/-2dB)
- DVB-T/T2/C radyo frekans aralığı: 50.5–858MHz
- DVB-S/S2 radyo frekans aralığı: 950–2150MHz
- 5150–5350MHz'in çalışması yalnızca iç mekan kullanımıyla sınırlıdır

	BE	BG	CZ	DK	DE	EE	IE
	EL	ES	FR	HR	IT	CY	LV
	LT	LU	HU	MT	NL	AT	PL
	PT	RO	SI	SK	FI	SE	UK

OSS Bildirimi

Bu ürün GPL (Sürüm 2 ve 3) ve LGPL (sürüm 2.1) ve MPL (sürüm 1.1) kullanmaktadır.

Açık kaynak ile ilgili sorgular ve sorular için talepler göndermek üzere en yakın TCL ofisle iletişime geçin.

Bu ürün, Independent JPEG Group altında dağıtılan bazı yazılım programları kullanır.

Bu ürün, libpng Project altında dağıtılan bazı yazılım programları kullanır.

Bu ürün, Freetype Project altında dağıtılan bazı yazılım programları kullanır.

Bu ürün, zlib Project altında dağıtılan bazı yazılım programları kullanır.

Bu ürün MIT altında dağıtılan bazı yazılım programları (libxml2, curl, expat, c-areas) kullanmaktadır.

Bu ürün Open Source Project altında dağıtılan CyberLink for C kullanmaktadır.

Bu ürün Apache License Project altında dağıtılan

openssl, xerces kullanmaktadır.

GPL yazılımı: Linux Kernel, glib, libiconv, gcc libgcc, gcc libstdc++, u-Boot loader, ffmpeg, util-linux-ng, e2fsprogs, wget, iptables

LGPL yazılımı: DFB (DirectFB), gstreamer, gst-plugins-base, gst-plugins-good, gst-plugins-bad, gst-plugins-ugly, gst-ffmpeg, glibc, wpa_supplicant

BSD yazılımı: wepb, mng, uriparser

GNU yazılımı: dosfstools

Yasal Beyan

Akıllı TV özelliğini içeren ürünlerin çeşitli kapasitelerinden, hizmetlerden ve aynı zamanda kullanılabilir içerikteki kısıtlamadan dolayı belirli özellikler, uygulamalar ve hizmetler her cihazda veya bölgede kullanılamayabilir. AkıllıTV'de bulunan bazı özellikler aynı zamanda ilave çevresel aygırlar veya ayrı olarak satılan üyelik ücretleri gerektirebilir. Belirli cihaz bilgileri ve içerik kullanılabilirliği hakkında daha fazla bilgi için lütfen web sitemizi ziyaret edin. AkıllıTV üzerinde alınan hizmetler ve içerik kullanılabilirliği önceden haber verilmeksizin zaman zaman değişiklikte tabidir.

Bu cihaz üzerinden ulaşılabılır olan tüm içerik ve hizmetler üçüncü kişilere aittir ve telif hakkı, patent, tescilli marka ve/veya diğer fikri mülkiyet kanunları tarafından korunurlar. Bu tip içerik ve hizmetler, kişisel ticari olmayan kullanımınız için ayrı olarak sağlanmaktadır. Hiç bir içerik veya hizmeti, içerik sahibi veya hizmet sağlayıcısı tarafından yetki verilmemiş şekilde kullanamazsınız. İlgili içerik sahibi veya hizmet sağlayıcısı tarafından açıkça yetki verilmedikçe, öncekini sınırlamaksızın bu cihaz aracılığıyla görüntülenen hiçbir içerik veya hizmeti hiçbir şekilde ve ortamda değiştiremez, kopyalayamaz, yeniden yayınlamaz, internete yükleyemez, gönderemez, aktaramaz, çevirisini yapamaz, satamaz, türemiş çalışmalar oluşturamaz, faydalanamaz veya dağıtamazsınız.

CIHAZ KULLANIM RİSKİNİN VE TATMİN EDİCİ KALİTE, PERFORMANS VE DOĞRULUK GİBİ TÜM RİSKİN SİZE AİT OLDUĞUNU AÇIKÇA KABUL ETMİŞ VE ONAYLAMIŞ OLURSUNUZ. CIHAZ VE TÜM ÜÇÜNCÜ ŞAHIS İÇERİK VE, AÇIKÇA İMA YOLUYLA HERHANGİ BİR ÇEŞİT GARANTİ OLMAKSIZIN OLDUĞU GİBİ SAĞLANIR. TCL, TİCARETE ELVERİŞLİLİK, TATMİN EDİCİ KALİTE, BELİRLİ AMAÇ ÜYGUNLUK, DOĞRULUK, MÜDAHALESİZ KULLANIM VE ÜÇÜNCÜ TARAF HAKLARININ İHLALİ İLE SINIRLI OLMAMAK ÜZERE AÇIKÇA VEYA İMA YOLUYLA CIHAZ VE TÜM İÇERİK VE SERVİS İLE İLGİLİ TÜM GARANTİLERİ VE ŞARTLARI AÇIKÇA REDDEDER.

TCL, BU CİHAZ VASITASIYLA SAĞLANAN HİÇBİR İÇREK VEYA HİZMETİN DOĞRULUĞUNU, GEÇERLİLİĞİNİ, ZAMANLAMASINI, KANUNA UYGUNLUĞUNU VEYA BÜTÜNLÜĞÜNÜ GARANTİ EDEMEZ VE CİHAZIN, İÇERİK VEYA HİZMETLERİN İHTİYAÇLARINIZI KARŞILAYACAĞINA VEYA CİHAZIN ÇALIŞMASININ YA DA HİZMETLERİN KESİLMEYECEĞİNE VEYA HATASIZ OLACAĞINA GARANTİ VERMEZ. İHMAL DAHİL HİÇBİR KOŞULDA TCL, SÖZLEŞMEDE YA DA FİİLİYATTA, HİÇBİR DOĞRUDAN, DOLAYLI, TESADÜFİ, ÖZEL VEYA BAĞLI OLAN HASARLAR, AVUKAT GİDERLERİ, HARCAMALAR VEYA İÇERDİĞİ BİLGİLERDEN YA DA CİHAZIN VEYA TARAFINIZDA ERİŞİNLE İÇERİK YA DA HİZMETİN KULLANIMINDAN VEYA ÜÇÜNCÜ TARAFтан KAYNAKLANACAK DİĞER HASARLARDAN BU TİP HASARLARIN OLASILIĞI HAKKINDA BİLGİLENDİRİLSE DAHİ SORUMLU OLMAYACAKTIR.

Üçüncü taraf hizmetleri değiştirilebilir, bekletiler, kaldırılabilir, sonlandırılabilir veya kesilebilir ya da bildirilmeksizin herhangi bir zamanda erişim engellenebilir ve TCL herhangi bir zaman diliminde herhangi bir içeriğin ya da hizmetin kullanılabilir olacağını beyan edemez veya garanti edemez. İçerik ve hizmetler, üzerlerinde TCL'nin kontrolünün olmadığı ağlar ve aktarma tesisleri vasıtasıyla üçüncü taraflarca aktarılır. Bu feragatnamenin genel çerçevesini kısıtlamadan TCL, açıkça bu cihaz tarafından kullanılabilir yapılan bir içerik veya hizmetin değiştirilmesi, kesilmesi, devre dışı bırakılması, kaldırılması veya askıya alınması tüm sorumluluğu ve yükümlülüğü reddeder. TCL, her durumda bildirmeksizin ve sorumluluk almadan belirli servis veya hizmetlerin kullanılması veya bunlara ulaşılması hakkında sınırlamalar koyabilir. TCL, içerik ve hizmetlerle ilgili müşteri hizmetlerinden sorumlu ve yükümlü değildir. İçerik ve hizmetlerle ilgili tüm soru ve istekler doğrudan ilgili içerik ve hizmet sağlayıcılarına yöneltilmelidir.

Güncelleme

Tipik olarak, bazı cihazlar her üç ayda bir güncellenir, ancak her zaman kesin değildir. Bazı cihazlar, özellikle üç yıldan daha uzun süre önce satılmış olanlar, yalnızca kritik bir güvenlik açığı bulunduğu ve düzeltildiğinde güncellenecektir.

Kullanıcılar için Eski Ekipmanın ve Pillerin İmhası ile İlgili Bilgiler

[Avrupa Birliği]

Bu semboller, bu sembolü içeren elektrikli ve elektronik ekipmanın ve pillerin kullanım ömürlerinin sonunda genel evsel atıklar gibi imha edilmemesi gerektiğini gösterir. Bunun yerine ürünler, ulusal yönetmeliklere ve 2012/19/EU, 2006/66/EC ve 2008/12/EC direktifine göre elektrikli ve elektronik cihazların geri dönüştürülmesi ve ayrıca pillerin uygun şekilde değerlendirilmesi, geri kazanılması ve geri dönüştürülmesi için uygun toplama noktalarına teslim edilmelidir.

Bu ürünleri doğru şekilde imha ederek doğal kaynakların korunmasına ve aksi durumda bu ürünlere yönelik uygun olmayan atık işleme yöntemlerinden kaynaklanabilecek çevre ve insan sağlığı üzerindeki olası olumsuz etkileri önlemeye yardım edeceksiniz.

Toplama noktaları ve bu ürünlerin geri dönüşümüyle ilgili daha fazla bilgi için lütfen bulunduğunuz bölgenin belediyesi, evsel atık imha servisiniz veya ürünü satın aldığınız mağaza ile irtibat kurun.

Bu atıkların hatalı şekilde imha edilmesi üzerine ulusal kanunlara göre ceza uygulanabilir.

[İş yeri kullanıcıları]

Bu ürünü imha etmek isterseniz lütfen tedarikçinizle irtibat kurun ve satın alma sözleşmesinin şartlar ve koşullar kısmını kontrol edin.

[Avrupa Birliği dışındaki Diğer ülkeler]

Bu semboller yalnızca Avrupa Birliği'nde geçerlidir. Bu öğeleri imha etmek isterseniz lütfen eski elektrikli ve elektronik ekipmanların idaresine yönelik yürürlükteki ulusal kanunlara ve bulunduğunuz ülkedeki diğer kurallara uygun şekilde imha edin.



Ürünler



Pb Pii

Uyarı:

Pii sembolünün altındaki Pb işareti, bu pilin kurşun içerdiğini gösterir

Bu kullanma kılavuzunda yer alan şekil ve resimler sadece referans için verilmiştir ve gerçek ürün görüntüsünden farklı olabilir. Ürün tasarımı ve özellikleri önceden haber verilmeksizin değiştirilebilir.

- Bu kılavuzda yer alan şekil ve resimler, sadece temsilidir ve gerçek ürün görünümünden farklı olabilirler.
- Çoğu televizyon ayağı takılı olmadan teslim edilir böylece televizyonunuzu mobilya üzerine veya bir duvara monte etmeyi seçebilirsiniz (duvara askı aparatı ayrı olarak satılır).
- Hasarı önlemek için özellikle montaj işlemi esnasında vidaları ve plastik parçaları yağdan ve organik solventlerden uzak tutun.

Kutu İçeriği

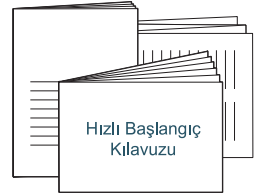
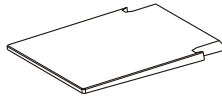
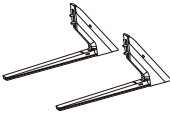
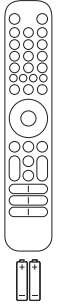
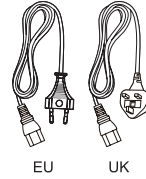
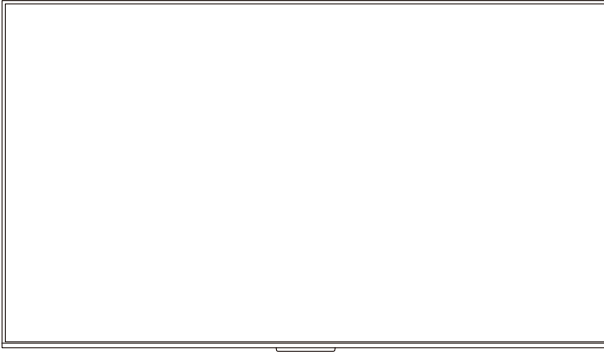

* Uzaktan kumanda tipi haber vermeksizin değiştirilebilir.



Stand Montajı

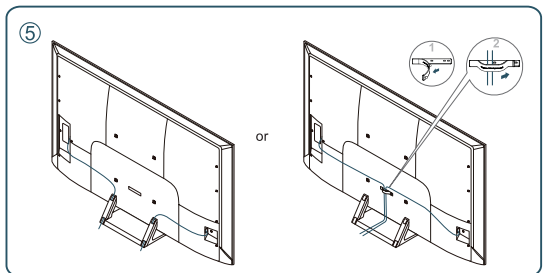
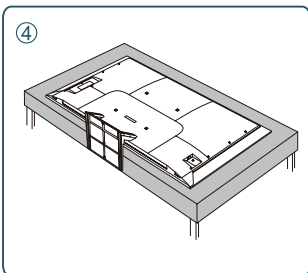
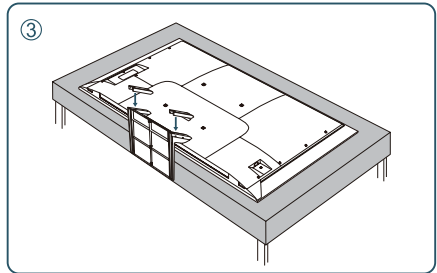
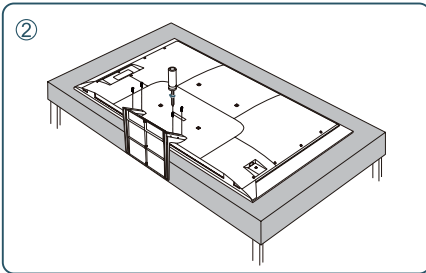
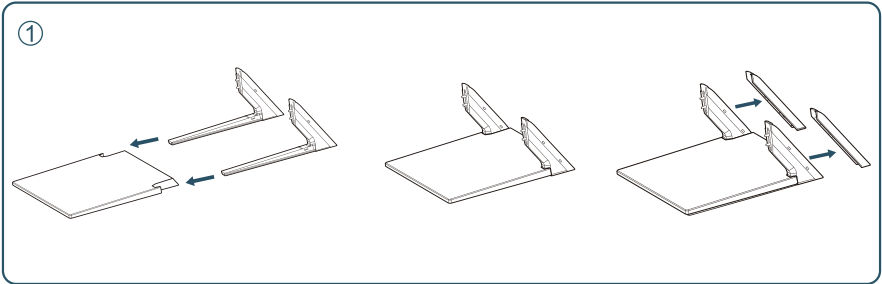
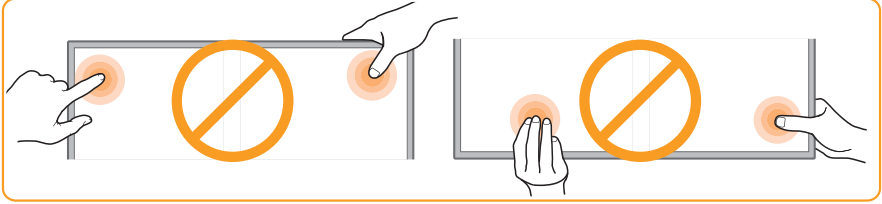



Duvara Montaj

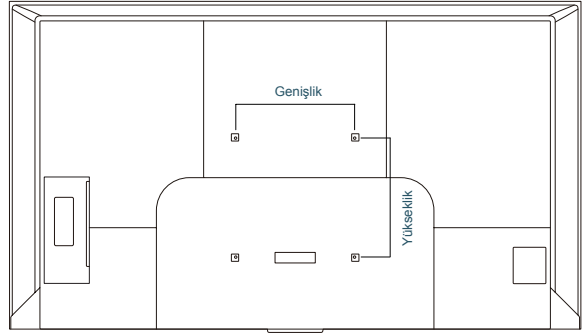
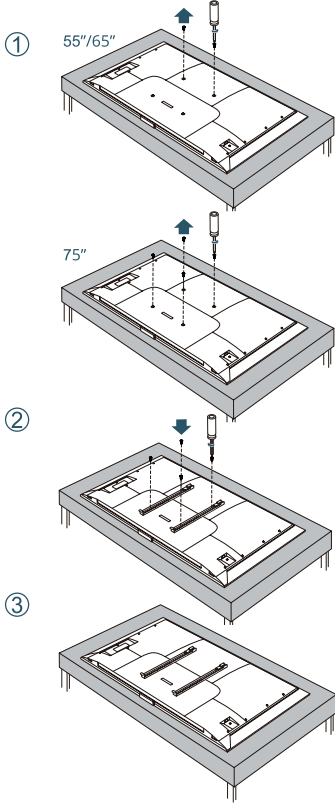

	Genişlik	Yükseklik	VESA Vidaları
55"	400mm	300mm	M6x18mm—2pcs(top row) M6x12mm—2pcs(bottom row)
65"	300mm	300mm	M6x18mm—4pcs
75"	400mm	400mm	M6x20mm—4pcs



Bağlantı

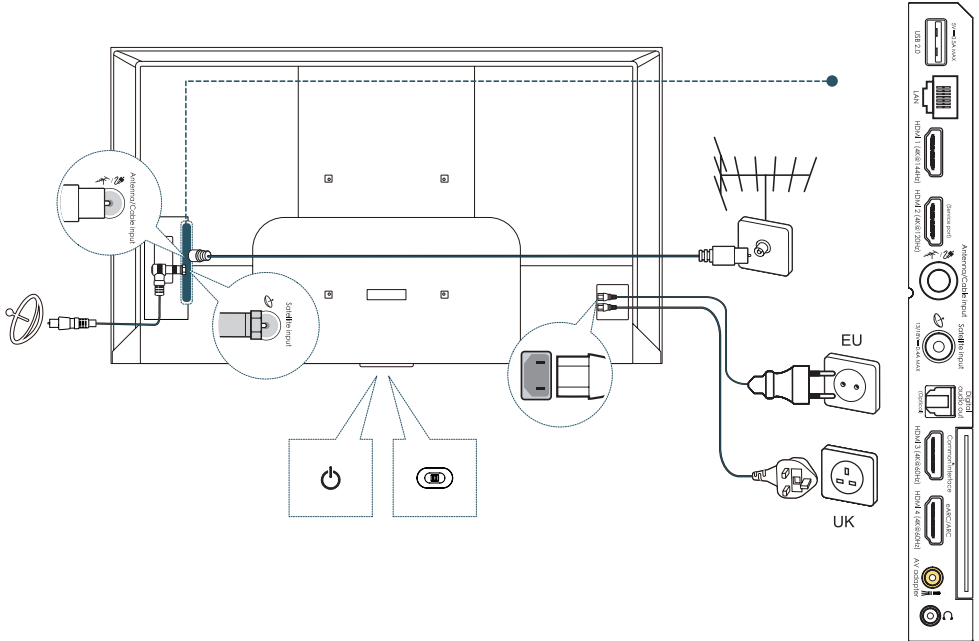



Bağlantı

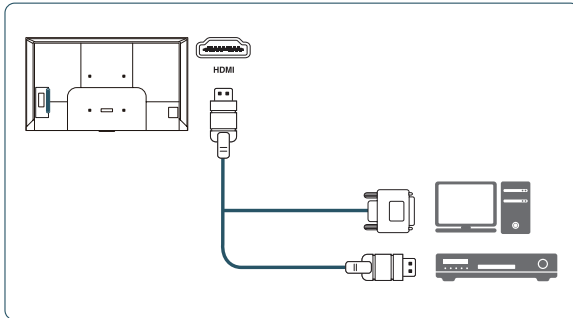
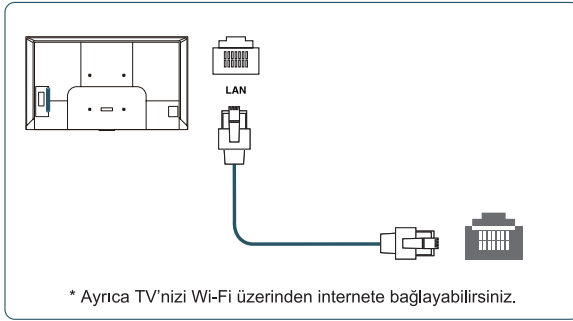
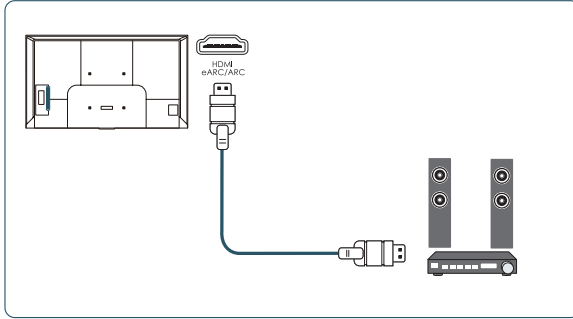
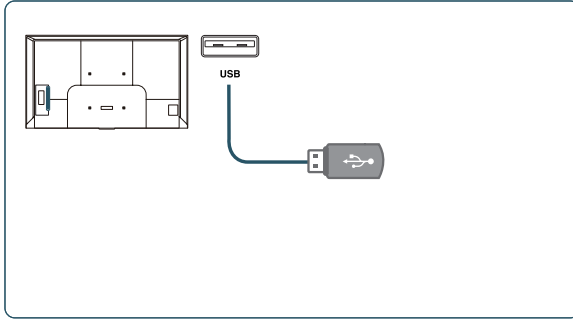



Bağlantı

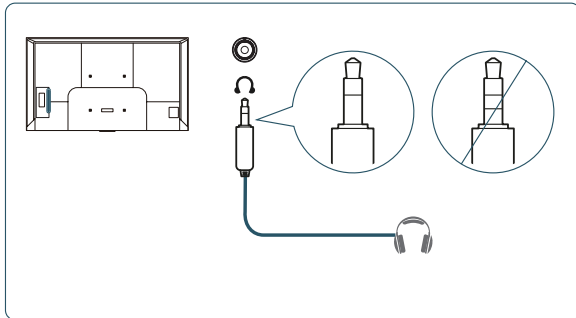
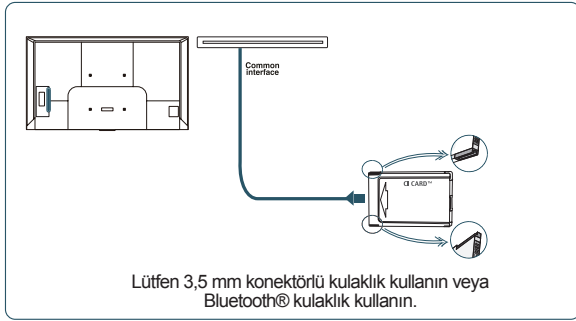
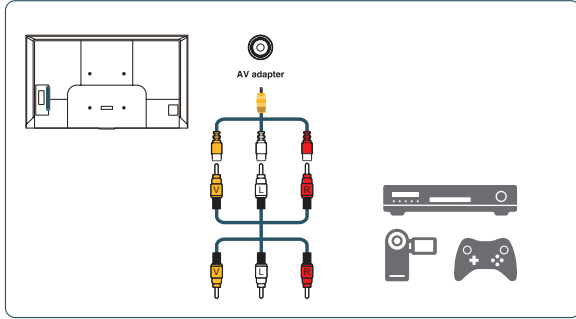
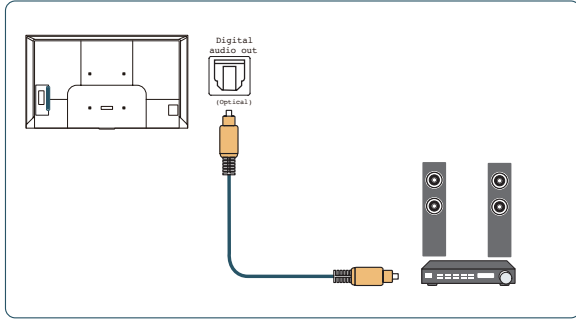



Kurulum Menüsü

Cihazı ilk kez açtığınızda "Welcome" (hoşgeldiniz) yazısı sizi karşılayarak ilk kurulum işlemine yönlendirir. Dil seçimi, ağ bağlantısının yapılması ve daha birçok işlemi tamamlamak için ekranda çıkan talimatlara uyunuz. İlerleyen adımlarda seçim yaparak veya bu adımların bazılarını atlayarak devam ediniz. Bir adımı atlamaz durumda, bu adımı kurulumu bitirdikten sonra ayarlar menüsünden tamamlayabilirsiniz.

* Başlangıç ekranı ve kurumla ilgili menüler Google TV'de farklılık gösterebilir.

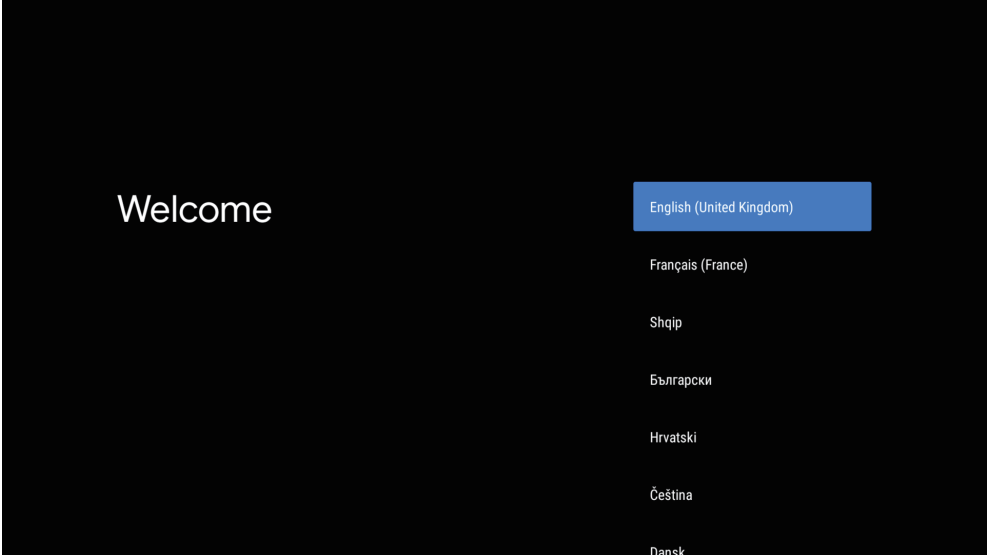

* Kurulum menüsü haber vermeksizin değiştirilebilir.

Özelleştirilmiş Uzaktan Kumanda

Televizyonunuzun pek çok işlevine ekranda görüntülenen menülerden ulaşabilirsiniz. Televizyonunuzla birlikte verilen uzaktan kumanda menülerde gezinmek ve tüm genel ayarları yapılandırmak için kullanılabilir.



- Sesi açar ve kapatır
- Güç düğmesi (televizyonu açar ve kapatır)
- İçeriği izleme listesine ekler (yalnızca Google TV modunda kullanılabilir)
- Bu düğmeye basarak Google Asistanı kullanabilirsiniz (yalnızca Google TV modunda kullanılabilir ve internet bağlantısı gerektirir)
- Genel Ayarlar

Navigasyon Düğmeleri

- Navigasyon düğmeleri (yukarı, aşağı, sol, sağ düğmeleri)
- OK** Girişi veya seçimi onaylar (TV modundayken kanal listesini görüntüler)
- Önceki menüye geri döner ya da uygulamadan çıkar
- Ana sayfayı açar
- Elektronik Program Rehberini açar (yalnızca dijital kanallar için kullanılabilir)
- Giriş kaynağı menüsünü açar
- Ses seviyesini ayarlar
- P+/P-** Kanalları değiştirir
- Seçenek menüsünü görüntüler
- Hızlı paneli görüntüler
- Ekranda sanal klavyeyi açar (desteklenen uygulamalarda)
- TCL Home uygulamasını başlatır
- Netflix uygulamasını başlatır
- Prime Video uygulamasını başlatır
- Güvenlik uygulamasını başlatır
- Ortam yürütücüsünü başlatır
- Youtube uygulamasını başlatır
- TCL Channel uygulamasını başlatır

Notlar:

- Bu uzaktan kumanda yalnızca seçilen modeller için kullanılabilir. Uzaktan kumanda türü önceden bildirilmesizin değiştirilebilir.
- Belirli işlevlere yalnızca sanal klavyeden erişilebilir. Sanal klavyeyi açmak için düğmesine basınız.
- Uygulama düğmeleri TV modeline göre farklılık gösterebilir. Uygulama düğmesi, ilgili uygulamaya erişmek için kullanılır.
- Google Asistan tuşuna ilk defa basarken uzaktan kumandayı TV ile eşleştirmek için ekrandaki kılavuzu takip edin.
- Google TV, bu cihazdaki yazılım deneyiminin adıdır ve Google LLC'nin ticari markasıdır.
- Google Asistan, bazı dillerde ve ülkelerde mevcut değildir.

Kumanda Pillerinin Takılması

1. Arka kapağı gösterildiği gibi açmak için bastırarak geriye çekin.
2. İki tane AAA pili, pil yuvasında işaretli kutuplara göre yerleştirin.
3. Arka kapağı gösterildiği gibi yerine takın.

Not: Uzaktan kumanda türü önceden bildirilmesizin değiştirilebilir.

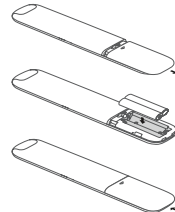

Önemli:

Piller, güneş ışığı, ateş veya benzeri aşırı ısı kaynaklarına maruz bırakılmamalıdır. Uzaktan kumandanın uzun süre kullanılmayacak olması durumunda pilleri çıkarınız. Cihazda bırakılan piller, bozulma ve paslandırıcı sızıntı yoluyla hasara yol açıp garantinin geçersiz hale gelmesine neden olabilir.

Çevreyi korumak için pillerin bertarafı için geri dönüştürme tesislerine başvurunuz. Kullanılmış pilleri talimatlara göre atınız.



Uyarı: Pillerin yanlış tip pil ile değiştirilmesi durumunda patlama riski bulunmaktadır. Pilleri, yalnızca aynı tür pil veya cihaz üreticisi tarafından önerilen muadili pil ile değiştiriniz.

Uzaktan kumandanızda bulunan piller bitirse, TV setinizdeki düğmeyi kullanabilirsiniz.

TV'nizin altındaki  düğmesine basarak standby (bekleme) modundayken TV'nizi açabilirsiniz.

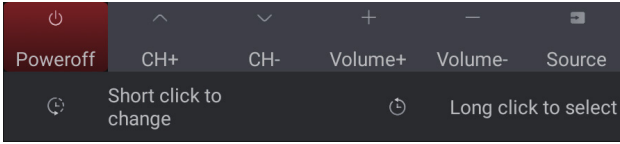



TV açıkken, TV setinizdeki  düğmesine bastığınızda çok fonksiyonlu menü açılır. Çok fonksiyonlu menüyü nasıl kullanacağınıza dair detaylı bilgi için aşağıdaki şekle bakınız.



- Vurguyu bir sonraki fonksiyon seçimine kaydırmak için  butonuna basınız.
- Seçiminizi onaylamak için  düğmesine basıp 2 saniyeden uzun süre basılı tutunuz.

Not: TV üzerindeki tuş yerleşimleri, tuş görevleri ve adedi TV modeline ve satışa sunulan ülkeye göre değişkenlik gösterebilir.

TV Açma ve Kapama

1. Elektrik kablosu takıldığında, TV doğrudan açılacak veya standby moduna geçecektir. Eğer TV standby modundaydı, set üzerindeki  veya **POWER**/ düğmesine ya da uzaktan kumanda üzerindeki  düğmesine basarak televizyonu açınız.
2. TV'yi standby moduna getirmek için, uzaktan kumanda üzerindeki  düğmesine basınız. Düşük enerji tüketimiyle de olsa TV setine elektrik gelmeye devam eder.
3. TV'yi kapatmak için fişini elektrik prizinden çekiniz.

Elektrik ve Anten Bağlantısı

Elektik kablosunu bağladıktan sonra TV'yi açmak için ⏻ veya **POWER**/ ⏻ düğmelerine basınız.

Notlar:

- Şekiller sadece temsil amaçlıdır ve priz konumu TV modeline göre değişiklik gösterir.
- Cihazları bağlamadan önce elektrik kablosunu çıkarınız.

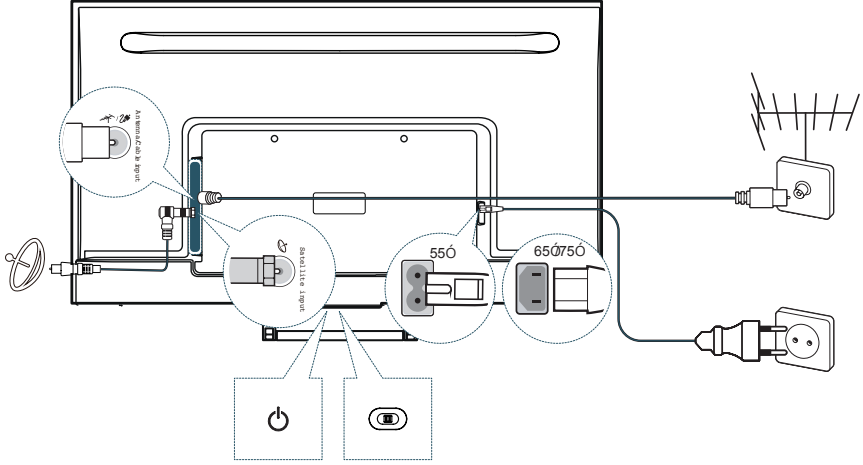

Blu-ray Disk çalar, HD oyun konsolu, HD kamera, kulaklık, PCMCIA modülünü bağlayınız

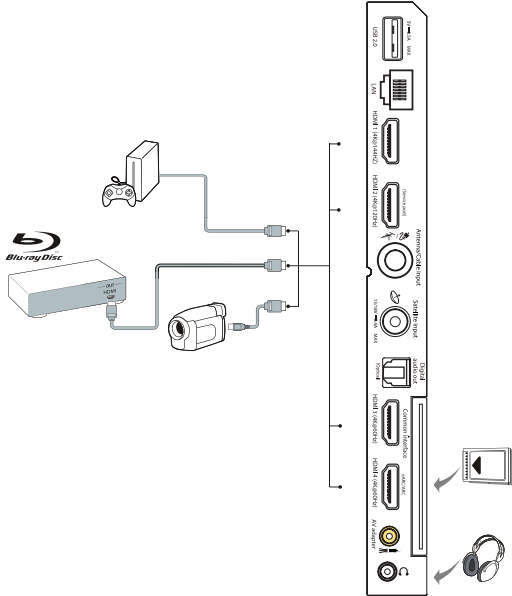

İnternet Bağlantısı

Not: Aşağıdaki talimatlar, TV'nizi kablolu veya kablosuz ağa bağlamanın normal yollarıdır. Bağlantı yöntemi, mevcut ağ konfigürasyonunuza göre farklı olabilir. Evinizdeki ağla ilgili herhangi bir sorunuz varsa, internet hizmet sağlayıcınızla görüşünüz.

Kablolu Bağlantı

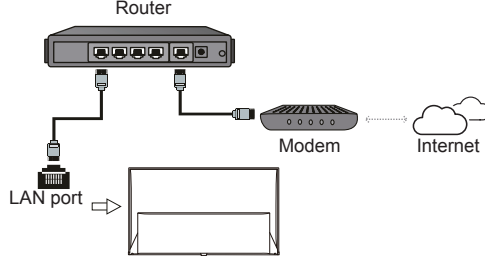

Kablosuz Bağlantı

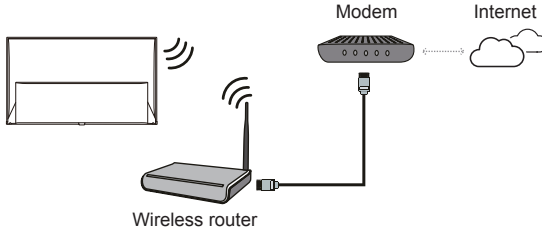

Ağ ayarları:

1. Google TV ana sayfasını görmek için uzaktan kumandayı kullanınız. 🏠
2. İmleci ekranın sağ üst köşesindeki ⚙️ getirmek için Press ▲/▼/◀/▶ düğmesine basıp **Settings** menüsüne girmek için **OK** düğmesine basınız.
3. **Network & Internet**'i seçmek için ▲/▼ düğmesine basıp, alt menüye girmek üzere **OK**'a basınız ve ağınızın kurulumu için ekran üzerindeki yönlendirmelere uyunuz.

Notlar:

- TV'nizde yukarıdaki diyagramda görülen konektörlerin hepsi bulunmayabilir. USB ve HDMI portlarının (bağlantı noktaları) sayısı, TV modeline göre değişiklik gösterebilir.
- Düğme ve konektör yerleri, TV modeline göre değişiklik gösterebilir.
- USB konektörleri, USB belleklerden veri almak için mevcut olduğu durumlarda diğer ilgili USB cihazlarını bağlamak için kullanılırlar
- Tüm USB cihazları, arada kablo olmadan doğrudan TV setine bağlanmalıdır. Kablo takılması gerekirse, azami 50 cm'lik kablo önerilmektedir. Daha uzun kablolarda, ferrit küreler bulunmalıdır.
- ARC (Ses Dönüş Kanalı) fonksiyonu, yalnızca üzerinde ARC işareti olan HDMI portlarda desteklenmektedir. ARC fonksiyonunu kullanmak üzere önce T-Link fonksiyonunu **T-Link** bölümünde tanımlandığı şekilde açınız.
- Olası parazitleri engellemek için yüksek kaliteli ve iyi korumalı HDMI kabloları kullanmanız önerilmektedir.
- Lütfen 3.5mm TRS konektörlü kulaklık kullanınız. Kulaklıktan kaynaklanan aşırı ses basıncı, işitme kaybına yol açabilir.

Güvenlik

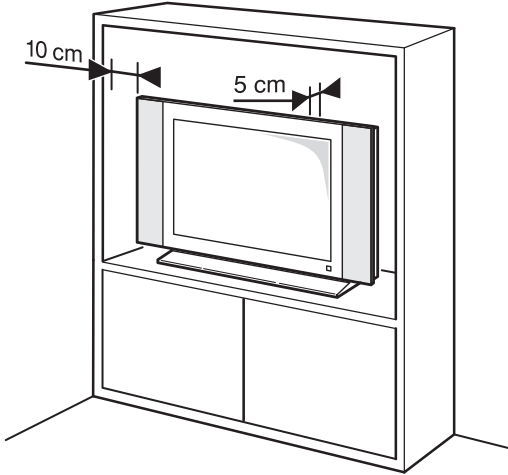
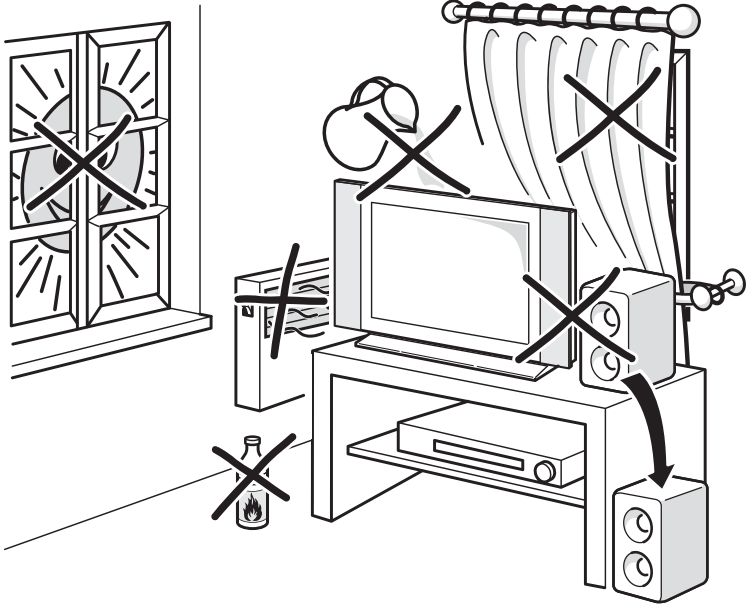



Güvenlik

Yerel ana güç kaynağı voltajınızın, setinizin arkasında bulunan tanıtım etiketinde gösterilen voltaja uygun olmasını sağlayın. Şebeke fişinin, AC prizinin veya bir cihaz fişinin elektrik bağlantısı kesme düzeneği olarak kullanıldığı yerde hazır olarak çalışır şekilde tutulmalıdır.

Bazı modellerde ışık göstergesi televizyonun yanında bulunur. Setin önünde ışık göstergesi olmaması televizyonun bağlantısının dağıtım şebekesinden tamamıyla kesildiği anlamına gelmez. Televizyonun elektrik bağlantısını tamamen kesmek için ana fiş çekilmelidir.

Televizyonun aksamaları ısıya duyarlıdır. **Maksimum ortam sıcaklığı 35°C**'yi geçmemelidir. Televizyonun arkasındaki veya yanlarındaki havalandırma deliklerinin üstünü örtmeyin. Yeterli havalandırmaya olanak tanımak için havalandırma deliklerinin çevresinde yeterli boşluk bırakın. Cihazı ısı kaynaklarından (şömine,...) veya güçlü manyetik veya elektrik alanı yaratan cihazlardan uzakta kurun.

TV'nin kurulduğu odalardaki **Nem %75** nem değerini geçmemelidir. Setin soğuk bir yerden sıcak bir yere taşınması ekranda (ve televizyonun içerisindeki bazı aksamalar üzerinde) buğulaşmaya neden olabilir. Televizyonu tekrar açmadan önce buğulaşmanın buharlaşmasına izin verin.

Televizyondaki  veya **POWER**/ düğmesi ya da uzaktan kumandadaki  düğmesi cihazı açmak ya da bekleme moduna almak için kullanılabilir. Uzun **süre TV izlemeyecekseniz**, fişi ana güç prizinden çıkararak tamamıyla kapalı konuma getirin.

Fırtına **sırasında**, Televizyonun ona zarar verebilecek elektriksel veya elektromanyetik ani yükselmelerden etkilenmemesi için ana güç ve anten bağlantısını kesmenizi tavsiye etmekteyiz. Bu sebeple, gerektiğinde **bağlantılarının kesilebilmeleri için** ana güç kaynağı ve anteni **kolayca ulaşılabilir** yerde tutun.

Yanık veya duman kokusu **yayıdığını** fark ettiğiniz anda **Televizyonun fişini** hemen çekin. Elektrik çarpması riski taşıdığınız için hiçbir koşulda televizyonu **kendi başınıza** açmayın.

UYARILAR

Bu aygıtın yalnızca ev içerisinde kullanılması amaçlanmıştır ve ev içi kullanıma uygun olmayan veya ticari bir ortamda kullanılan başka herhangi bir uygulama için kullanılmamalıdır.

Bu ürünün harici esnek kablosu veya kordonu hasarıyla olası bir tehlikeyi önlemek için üretici firma, servis temsilcisi veya benzer niteliklere sahip bir kişi tarafından değiştirilmelidir.

Uygun havalandırmayı sağlamak için televizyonun çevresinde 10 cm'den fazla açıklık bırakın. Havalandırma, havalandırma ağızları gazete, masa örtüsü, perde vb. eşyalarla kapatılarak engellenmemelidir.

Aparat, ıslanmaya veya suya maruz bırakılmamalı ve vazodan gibi içerisinde sıvı bulunan hiçbir nesne aparatın üzerine konmamalıdır.

Piller (takılı pil paketi veya piller) güneş ışığı, ateş veya benzeri aşırı ısılarla maruz bırakılmamalıdır.

Yangın veya elektrik çarpması riskini azaltmak için bu cihazı

yağmura veya rutubete maruz bırakmayın.

Bir televizyon seti düşerek ciddi kişisel yaralanmalara veya ölüme neden olabilir. Aşağıdaki şekilde basit önlemler alınarak başta çocuklar olmak üzere pek çok yaralanmanın önüne geçilebilir:

- HER ZAMAN televizyon seti üreticisi tarafından tavsiye edilen kabin veya sehpa montaj yöntemlerini kullanın.
- HER ZAMAN televizyon setini güvenli şekilde destekleyebilecek mobilya kullanın.
- HER ZAMAN televizyon setinin destekleyen mobilyanın üzerinden sarkmadığından emin olun.
- HER ZAMAN çocukları mobilyaların üzerine çıkararak televizyon setine veya kontrollerine ulaşmanın ne kadar tehlikeli olduğu konusunda eğitin.
- HER ZAMAN televizyonunuza bağlı olan kordonları ve kabloları, takılıp düşmeyecek, çekilmeyecek veya takılmayacak şekilde yerleştirin.
- ASLA televizyon setini sağlam olmayan bir yere kurmayın.
- ASLA televizyon setini hem mobilyayı ve hem de televizyonu uygun bir yere sabitlemeden yüksek mobilyaların (örneğin, dolaplar veya kitaplıklar) üzerine kurmayın.
- ASLA televizyon setini, televizyon seti ve destekleyen mobilya arasına konulan örtü veya diğer malzemelerin üzerine kurmayın.
- ASLA televizyon veya televizyonun yerleştirilmiş olduğu mobilya üzerine çocukların tırmanmasına yol açabilecek oyuncak ve uzaktan kumandaları yerleştirmeyin.

Eğer mevcut televizyon seti saklanacaksa veya yeri değiştirilecekse, yukarıdaki aynı uygulamalar gerçekleştirilmelidir.

Bu sembole sahip cihaz, Class II veya çift yalıtımlı bir elektrikli cihazdır. Cihaz, elektrik topraklama sistemine güvenli bir bağlantıya ihtiyaç duymayacak şekilde tasarlanmıştır. Bu sembole sahip olmayan cihaz, bir Class I elektrikli cihazdır. Koruyucu bir topraklama bağlantısına sahip elektrik prizine bağlanmalıdır.



Yangının yayılmasını önlemek için mumları veya diğer açık alevleri her zaman bu üründen uzak tutun.

Bu sembol içeride yüksek voltaj bulunduğunu gösterir. Bu ürünün herhangi bir iç parçası ile temas etmek tehlikelidir.

Bu sembol sigortanın boşa olabileceğini ve faz iletkenlerinin enerjisini kesmek için keskenin bağlantısının kesilmesi gerektiğini gösterir.

Yaralanmaları önlemek için bu aparat kurulum talimatlarına uygun olarak zemine/duvara sıkıca sabitlenmelidir.

RF'ye maruz kalma riskini azaltmak için bu cihazın mesafesi en az 100 cm olmalıdır.

Ürüne bir dış anten veya kablo sistemi bağlıysa anten veya kablo sisteminin uzman biri tarafından topraklandığından emin olun böylece bazı gerilim darbeleri ve oluşan statik boşalmalara karşı koruma sağlanır.

TV ekranı

Bu üründe kullanılan TV ekranı camdan yapılmıştır. Dolayısıyla ürün düştüğünde ya da diğer nesnelere çarptığında kırılabilir.

TV ekranı yüksek teknoloji bir ürün olup çok net görüntü sunar. Ara sıra ekranda çok az sayıda sabit mavi, yeşil veya kırmızı noktalar halinde aktif olmayan pikseller görülebilir. Bu durum, ürününüzün performansını etkilemez.

Bakım

Ekranı temizlemek için bir cam temizleme ürünü ve setin geri kalan parçalarını temizlemek için yumuşak bir bez ve yumuşak deterjan kullanın.

Önemli: Güçlü deterjanlar kullanırken alkol bazlı ve aşındırıcı ürünler ekrana zarar verebilir.

Televizyonun arkasında ve yanlarındaki havalandırma deliklerinin tozunu düzenli olarak alın. Çözücü maddeler kullanırken aşındırıcı veya alkol bazlı ürünler Televizyona zarar verebilir. Cihazın içerisine herhangi bir nesne veya sıvı girmesi durumunda hemen cihazın fişini çıkartın ve yetkili bir mühendise kontrol ettirin. Cihaz zarar görebileceği için cihazı kesinlikle kendi başınıza açmayın.

ESD düzenleme

Bu cihaz, ESD performans kriterini karşılamaktadır. Cihazın, Ethernet bağlantı modunda veya USB oynatma modunda elektrostatik boşalma nedeniyle düzelmemesi durumunda kullanıcı müdahalesi gereklidir.

Bluetooth fonksiyonu notu

Bluetooth® teknolojisi (TV'nizde mevcutsa) 2,4 GHz frekans kullanır bundan dolayı Wi-Fi erişim noktalarına, yönlendiricilere veya mikrodalga fırınlara çok yakın olma durumunda Bluetooth ses akışı engellenebilir. Ses alımında kesintiler yaşıyorsanız daha az parazitte sahip frekans bulmak için Bluetooth cihazınızı yeniden başlatmalısınız ve bu sorunu yaşamaya devam ediyorsanız TV'ye yaklaşmalı veya TV ile parazit kaynağı arasındaki mesafeyi artırmalısınız.

Bluetooth bildirim kimliği: D056959

Televizyonu duvara asma

Uyarı: Bu işlem, TV'nizin boyutuna bağlı olarak en az iki kişi gerektirir.

Güvenli bir kurulum sağlamak için aşağıdaki güvenlik notlarına uyun:

- Duvarın televizyonu ve duvar montaj düzeneğinin ağırlığını destekleyebileceğini kontrol edin.
- Duvar montaj düzeneği ile sağlanan montaj talimatlarına uyun. Bazı modeller için, sette birlikte sağlanan altıgen VESA duvar montajı vida başlıklarını (ve vidaları), duvar montajınızdan önce setinizin arkasındaki duvar montajına yönelik somunlara vidaladığınızdan emin olun.
- Televizyonu dikey bir duvara kurulmalıdır.
- Sadece duvarın malzemesi için uygun olan vidaları kullanın.
- Televizyonun kablolarının takılıp düşme tehlikesi olmayacak şekilde konumlandırıldığından emin olun.

Televizyonumuz ile ilgili tüm diğer güvenlik talimatları da

burada uygulanabilir.

Çoklu ürün kullanım kılavuzu

Bu kılavuzda tarif edilen özellikler pek çok model için ortak özelliklerdir. Bazı özellikler televizyonunuzda bulunmayabilir ve/veya televizyonunuz bu kullanıcı kılavuzunda tarif edilmeyen özellikler içerebilir. Bu kılavuzdaki gösterimler asıl üründen farklılık gösterebilir. Lütfen asıl ürüne bakın.

Uzaktan kumanda düğmeleri

Uzaktan kumandanın sık kullanılabileceğini navigasyon yön butonları ve **OK** butonları aşağıdadır.





Kanallara erişmek

Navigasyon Yönü düğmelerini kullanma: kanalları değiştirmek için uzaktan kumandadaki **▲/▼** düğmesine basın.

OK düğmesini kullanarak: kanal listesini görüntülemek için **OK** düğmesine basın ve kanalları seçmek için **▲/▼/◀/▶** ve **OK** düğmesine basın.

P+/P- düğmelerini kullanma: kanallar arasında gezinmek için uzaktan kumandadaki **P+/P-** düğmelerine basın.

Düğmeyi  kullanma: sanal  uzaktan kumanda klavyesini görüntülemek için basın, ardından uygun şekilde çalıştırmak için sayısal düğmeleri veya **List** (Liste) düğmesini kullanabilirsiniz.

Bağlı cihazların izlenmesi

Kaynak listesini görüntülemek için uzaktan kumandadaki  düğmesine basın. TV'yi ya da diğer giriş kaynaklarını seçmek için **▲/▼** ve onaylamak için **OK** düğmesine basın.

Sesi ayarlama

Ses kontrol: sesi artırmak veya azaltmak için uzaktan kumanda üzerindeki **+/-** tuşlarına basın.



Ses kesme: sesi geçici olarak kesmek için  düğmesine basın. Sesi yeniden açmak için bu düğmeye ya da **+** düğmesine basın.

Smart TV ana sayfasına erişim

İnternet Uygulamalarından (Apps) ve özel olarak uyarlanmış İnternet web sitelerinden yararlanmanızı ve TV'niz için sistem ayarlarını yapmanızı sağlar. Bu işlemleri TV uzaktan kumandasından kontrol edebilirsiniz.





UYARI:

- Akıllı TV uygulamalarını kullanmadan önce ağ ayarlarını yapılandırın.
- Ağ koşullarınıza bağlı olarak yavaş yanıtlar ve/veya kesintiler meydana gelebilir.
- Bir uygulamayı kullanırken bir sorun yaşarsanız, lütfen içerik sağlayıcıyla irtibat kurun.
- İçerik sağlayıcının koşullarına göre, bir uygulamanın güncellemeleri ya da uygulamanın kendisi yarıda kalabilir.

- Ülkenizin yönetmeliklerine bağlı olarak, bazı uygulamalar sınırlı hizmete sahip olabilir ya da desteklenmeyebilir.
 - Uygulama içeriğindeki değişiklikler servis sağlayıcı tarafından önceden bildirilmeksizin yapılabilir.
1. Smart TV ana sayfasını görüntülemek için uzaktan kumandadaki  düğmesine basın.
 2. İstlenen uygulamalara, işlevlere ya da ayarlara girmek için  ve **OK** düğmelerine basın.
 3. Ana sayfaya geri dönmek için  düğmesine basın.
Not: İnternet ile bağlantı kurulması zaman aldığından bekleme konumunda televizyonun etkinleştirilmesinden sonra akıllı TV özelliğini kullanmak için bir kaç dakika beklemeniz önerilir.









Ayarlar menüsünü Kullanma



Görüntü ve ses gibi TV ayarlarını yapmanızı sağlar.

1. Pano menüsünü görüntülemek için uzaktan kumandadaki  düğmesine basın.
2. **Settings** (Ayarlar) seçin ve ayarlar menüsüne girmek için **OK**'e basın.
3. Alt menülerde, menü seçeneklerini seçmek için  düğmesine basın, ardından seçenek listesine veya ilgili alt menüye girmek için **OK**/ düğmesine veya açıp kapatmak için **OK** düğmesine veya ayarı yapmak için  düğmesine basın.
4. Önceki menüye dönmek için  düğmesine basın.

Kanalların kurulması



Bu bölümde kanalların nasıl otomatik olarak aranacağı ve yükleneceği açıklanmaktadır. Bu işlem aşağıdaki tüm durumlarda yapılabilir:

- İlk kurulumda kanal kurulum adımı atlıyorsanız;
 - TV modunda hiç kanal olmadığı mesajını aldıysanız;
 - kanallarınızı güncellemek istediğinizde.
1. TV modunda, uzaktan kumandada  tuşuna basın ve **Settings > Channels and inputs > Channel > Channel scan** (Ayarlar > Kanallar ve girişler > Kanal > Kanal taraması'nı) seçin. Girmek için **OK**/ tuşlarına basın.
 2. Televizyonunuz ülkenize veya bölgenize göre kanalları yükler ve düzenler.  tuşlarına basarak **Country/Region** (Ülke/Bölge) seçin ve **OK**/ tuşlarına basarak girin. Varsayılan parola 1234'ü ya da parolayı **System > Lock** (Sistem > Kilitle) menüsünde değiştirdiyse kendi parolanızı girin. Ülkenizi veya bölgenizi seçmek için  tuşlarına ve onaylamak için **OK** tuşuna basın.
 3. **Automatic search** (Otomatik arama) ögesini seçmek için  düğmelerine ve girmek için **OK** düğmelerine basın.
 4. **Tuner mode** (Ayar modu) ögesini seçmek için  düğmelerine ve **Cable** (Kablo), **Antenna** (Anten) ya da **Satellite** (Uydu) ögesini seçmek için  düğmelerine basın. (Not: **Satellite** (Uydu) seçeneği yalnızca bazı seçilmiş modellerde mevcuttur.)
 5. Yapılandırılacak diğer seçenekleri belirlemek için  düğmelerine basın.

6. Yapılandırma tamamlandıktan sonra **Search** (Arama) ögesini seçmek için  düğmesine ve kanalların taranmasını başlatmak için **OK** düğmesine basın.
7. Kanal araması birkaç dakika sürebilir. Otomatik aramadan sonra kanallar önceden ayarlanmış bir sıraya göre düzenlenir. Kanal listesini düzenlemek istiyorsanız, uzaktan kumandada  tuşuna basın, **Settings > Channels and inputs > Channel > Channel organizer** (Ayarlar > Kanallar ve girişler > Kanal > Kanal düzenleyici'yi) seçin ve girmek için **OK** tuşlarına basın.

Hızlı başlatma fonksiyonu

Bu özelliğin açık olması, TV'nizi bekleme modundayken bu özelliğin kapalı olmasına göre daha hızlı açılmanızı sağlar, ancak bekleme modundayken güç tüketimini de artırır.

1. Uzaktan kumandada  tuşuna basın, **Settings > System > Power and energy > Quick start** (Ayarlar > Sistem > Güç ve enerji > Hızlı başlangıç) ögesini seçin ve girmek için **OK**/ tuşuna basın.
2. **Quick start** (Hızlı başlangıç) seçeneğini seçin ve açık ve kapalı arasında geçiş yapmak için **OK**'e basın.
3. Önceki menüye dönmek için  düğmesine basın.

Eller serbest TV sesli kontrolün kullanılması

Eller serbest TV sesli kontrol özelliğini kullanmadan önce TV'yi ağa bağlayın ve ilk olarak Google web sitesine erişebildiğinizden emin olun. Ardından erişim sağlamak için aşağıdaki adımları takip edin.

1. Bu işlevi kullanmadan önce yerleşik MIC anahtarını (TV setinizdeki MIC anahtarını bulmak için lütfen Hızlı Başlangıç Kılavuzuna bakın) açın.
2. Uzaktan kumandadaki  düğmesine basın ve uzaktan kumandayı TV ile eşleştirmeyi tamamlamak için ekrandaki kılavuzu izleyin.
3. "Evet, varım" ı seçin.
4. Etkinleştirmek için "Hey Google". deyin.

Notlar:

- Bu eller serbest TV sesli kontrolü, sadece seçili modeller için kullanılabilir. Detaylar için, lütfen yerel satıcınıza başvurun.
- Cihaz kullanılırken daha iyi çalışması için sessiz bir ortam gereklidir. Eller serbest TV sesli kontrol cihazının kullanılması için önerilen mesafe önündeki 2 metre içerisidir.
- Kullanmayacaksınız dahili MIC düğmesini kapalı konuma getirin.
- Eller serbest TV sesli kontrol cihazının kullanılması bölgenize/ülkenize/dilinize bağlıdır.
- TV bekleme modunda eller serbest sesle kontrolün keyfini çıkarmak için **Settings > System > Power and energy** (Ayarlar > Sistem > Güç ve enerji) menüsünde **Quick start** (Hızlı başlangıç) ve **Screenless service** (Ekransız Servis'i) açın.
- Dahili MIC özelliğine sahip Google Assistant veya sesli kontrol etkin olduğunda dahili MIC her zaman dinlediği için bekleme modu güç tüketimi artacaktır.
- Bu özellik yalnızca Google TV modunda kullanılabilir.

> Tüm talimatlara erişmek için lütfen Hızlı Başlangıç Kılavuzu'na bakın.

Radyo ile İlgili Bilgiler

- Bluetooth® vericisi frekans aralığı: 2402–2480 MHz
- Bluetooth® vericisi gücü: 6 dBm (+/-4 dB)
- 2.4G Wi-Fi vericisi frekans aralığı: 2412–2472 MHz
- 2.4G Wi-Fi vericisi gücü: 14 dBm (+/-2 dB)
- 5G Wi-Fi vericisi frekans aralığı:
 - Bant 1: 5180–5240 MHz
 - Bant 4: 5745–5825 MHz
- 5G Wi-Fi vericisi gücü: 14 dBm (+/-2 dB)
- DVB-T/T2/C radyo frekans aralığı: 50,5–858 MHz
- DVB-S/S2 radyo frekans aralığı: 950–2150 MHz
- * Tüm AB üye ülkelerinde, 5180–5240 MHz kullanımı yalnızca iç mekanlarla sınırlanmıştır.

	BE	BG	CZ	DK	DE	EE	IE
	EL	ES	FR	HR	IT	CY	LV
	LT	LU	HU	MT	NL	AT	PL
	PT	RO	SI	SK	FI	SE	UK

OSS (Açık Kaynak Kodlu Yazılım) Bildirimi

Bu ürün GPL (Sürüm 2 ve 3) ve LGPL (sürüm 2.1) ve MPL (sürüm 1.1) kullanmaktadır.

Açık kaynak ile ilgili sorgular ve sorular için talepler göndermek üzere en yakın TCL ofisile iletişime geçin.

Bu ürün, Independent JPEG Group altında dağıtılan bazı yazılım programları kullanır.

Bu ürün, libpng Project altında dağıtılan bazı yazılım programları kullanır.

Bu ürün, Freetype Project altında dağıtılan bazı yazılım programları kullanır.

Bu ürün, zlib Project altında dağıtılan bazı yazılım programları kullanır.

Bu ürün MIT altında dağıtılan bazı yazılım programları (libxml2, curl, expat, c-ares) kullanmaktadır.

Bu ürün Open Source Project altında dağıtılan CyberLink for C kullanmaktadır.

Bu ürün Apache License Project altında dağıtılan openssl, xerces kullanmaktadır.

GPL yazılımı: Linux Kernel, glib, libiconv, gcc libgcc, gcc libstdc++, u-Boot loader, ffmpeg, util-linux-ng, e2fsprogs, wget, iptables

LGPL yazılımı: DFB (DirectFB), gstreamer, gst-plugins-base, gst-plugins-good, gst-plugins-bad, gst-plugins-ugly, gst-ffmpeg, glibc, wpa_supplicant

BSD yazılımı: webp, mng, uriparser

GNU yazılımı: dosfstools

Bu televizyonun üreticisi TCL'nin [Yasal Beyanı]

Akıllı TV özelliğini içeren ürünlerin çeşitli kapasitelerinden, hizmetlerden ve aynı zamanda kullanılabilir içerikteki kısıtlamadan dolayı belirli özellikler, uygulamalar ve hizmetler her cihazda veya bölgede kullanılamayabilir. AkıllıTV'de bulunan bazı özellikler aynı zamanda ilave çevresel aygırlar veya ayrı olarak satılan üyelik ücretleri gerektirebilir. Belirli

cihaz bilgileri ve içerik kullanılabilirliği hakkında daha fazla bilgi için lütfen web sitesimizi ziyaret edin. AkıllıTV üzerinde alınan hizmetler ve içerik kullanılabilirliği önceden haber verilmeksizin zaman zaman değişikliğe tabidir.

Bu cihaz üzerinden ulaşılabilir olan tüm içerik ve hizmetler üçüncü kişilere aittir ve telif hakkı, patent, tescilli marka ve/veya diğer fikri mülkiyet kanunları tarafından korunurlar. Bu tip içerik ve hizmetler, kişisel ticari olmayan kullanımınız için ayrı olarak sağlanmaktadır. Hiç bir içerik veya hizmeti, içerik sahibi veya hizmet sağlayıcısı tarafından yetki verilmemiş şekilde kullanamazsınız. İlgili içerik sahibi veya hizmet sağlayıcısı tarafından açıkça yetki verilmedikçe, öncesini sınırlamaksızın bu cihaz aracılığıyla görüntülenen hiçbir içerik veya hizmeti hiçbir şekilde ve ortamda değiştiremez, kopyalayamaz, yeniden yayınlamaz, internete yükleyemez, gönderemez, aktaramaz, çevirisini yapamaz, satamaz, türemiş çalışmalar oluşturamaz, faydalanamaz veya dağıtamazsınız.

CIHAZ KULLANIM RİSKİNİN VE TATMİN EDİCİ KALİTE, PERFORMANS VE DOĞRULUK GİBİ TÜM RİSKİN SİZE AİT OLDUĞUNU AÇIKÇA KABUL ETMİŞ VE ONAYLAMIS OLURSUNUZ. CIHAZ VE TÜM ÜÇÜNCÜ ŞAHIS İÇERİK VE, AÇIKÇA İMA YOLUYLA HERHANGİ BİR ÇEŞİT GARANTİ OLMASIZIN OLDUĞU GİBİ SAĞLANIR. TCL, TİCARETE ELVERİŞLİLİK, TATMİN EDİCİ KALİTE, BELİRLİ AMACA UYGUNLUK, DOĞRULUK, MÜDAHALESİZ KULLANIM VE ÜÇÜNCÜ TARAF HAKLARININ İHLALI İLE SINIRLI OLMAMAK ÜZERE AÇIKÇA VEYA İMA YOLUYLA CIHAZ VE TÜM İÇERİK VE SERVİS İLE İLGİLİ TÜM GARANTİLERİ VE ŞARTLARI AÇIKÇA REDDEDER. TCL, BU CIHAZ VASİTASIYLA SAĞLANAN HİÇBİR İÇERİK VEYA HİZMETİN DOĞRULUĞUNU, GEÇERLİLİĞİNİ, ZAMANLAMASINI, KANUNA UYGUNLUĞUNU VEYA BÜTÜNLÜĞÜNÜ GARANTİ EDEMEZ VE CİHAZIN, İÇERİK VEYA HİZMETLERİN İHTİYAÇLARINIZI KARŞILAYACAĞINA VEYA CİHAZIN ÇALIŞMASININ YA DA HİZMETLERİN KESİLMEYECEĞİNE VEYA HATASIZ OLACAĞINA GARANTİ VERMEZ. İHMAL DAHİL HİÇBİR KOŞULDA TCL, SÖZLEŞMEDE YA DA FİİLİYATTA, HİÇBİR DOĞRUDAN, DOLAYLI, TESADÜFİ, ÖZEL VEYA BAĞLI OLAN HASARLAR, AVUKAT GİDERLERİ, HARCAMALAR VEYA İÇERDİĞİ BİLGİLERDEN YA DA CIHAZIN VEYA TARAFINIZDA ERİŞİNLE İÇERİK YA DA HİZMETİN KULLANIMINDAN VEYA ÜÇÜNCÜ TARAFTAN KAYNAKLANACAK DİĞER HASARLARDAN BU TİP HASARLARIN OLASILIĞI HAKKINDA BİLGİLENDİRİLSE DAHI SORUMLU OLMAYAKTIR.

Üçüncü taraf hizmetleri değiştirilebilir, bekletilebilir, kaldırılabilir, sonlandırılabilir veya kesilebilir ya da bildirilmeksizin herhangi bir zamanda erişim engellenebilir ve TCL herhangi bir zaman diliminde herhangi bir içeriğin ya da hizmetin kullanılabilir olacağını beyan edemez veya garanti edemez. İçerik ve hizmetler, üzerlerinde TCL'nin kontrolünün olmadığı ağlar ve aktarma tesisleri vasıtasıyla üçüncü taraflarca aktarılır. Bu feragatnamenin genel çerçevesini kısıtlamadan TCL, açıkça bu cihaz tarafından kullanılabilir yapılan bir içerik veya hizmetin değiştirilmesi, kesilmesi, devre dışı bırakılması, kaldırılması veya askıya alınması tüm sorumluluğu ve yükümlülüğü reddeder. TCL, her durumda bildirmeksizin ve

sorumluluk almadan belirli servis veya hizmetlerin kullanılması veya bunlara ulaşılması hakkında sınırlamalar koyabilir. TCL, içerik ve hizmetlerle ilgili müşteri hizmetlerinden sorumlu ve yükümlü değildir. İçerik ve hizmetlerle ilgili tüm soru ve istekler doğrudan ilgili içerik ve hizmet sağlayıcılarına yöneltilmelidir.

Cihaz güncelleme

Tipik olarak, bazı cihazlar her üç ayda bir güncellenir, ancak her zaman kesin değildir. Bazı cihazlar, özellikle üç yıldan daha uzun süre önce satılmış olanlar, yalnızca kritik bir güvenlik açığı bulunduğu ve düzeltildiğinde güncellenecektir.



Ürünler



Pb
Pil

Uyarı:

Pil sembolünün altındaki Pb işareti, bu pilin kurşun içerdiğini gösterir.

Kullanıcılar için Eski Ekipmanın ve Pillerin İmhası ile ilgili Bilgiler

[Avrupa Birliği]

Bu semboller, bu sembolü içeren elektrikli ve elektronik ekipmanın ve pillerin kullanım ömürlerinin sonunda genel evsel atıklar gibi imha edilmemesi gerektiğini gösterir. Bunun yerine ürünler, ulusal yönetmeliklere ve 2012/19/EU, 2006/66/EC ve 2008/12/EC direktifine göre elektrikli ve elektronik cihazların geri dönüştürülmesi ve ayrıca pillerin uygun şekilde değerlendirilmesi, geri kazanılması ve geri dönüştürülmesi için uygun toplama noktalarına teslim edilmelidir.

Bu ürünleri doğru şekilde imha ederek doğal kaynakların korunmasına ve aksi durumda bu ürünlere yönelik uygun olmayan atık işleme yöntemlerinden kaynaklanabilecek çevre ve insan sağlığı üzerindeki olası olumsuz etkileri önlemeye yardım edeceksiniz.

Toplama noktaları ve bu ürünlerin geri dönüşümüyle ilgili daha fazla bilgi için lütfen bulunduğunuz bölgenin belediyesi, evsel atık imha servisiniz veya ürünü satın aldığınız mağaza ile irtibat kurun.

Bu atıkların hatalı şekilde imha edilmesi üzerine ulusal kanunlara göre ceza uygulanabilir.

[İş yeri kullanıcıları]

Bu ürünü imha etmek isterseniz lütfen tedarikçinizle irtibat kurun ve satın alma sözleşmesinin şartlar ve koşullar kısmını kontrol edin.

[Avrupa Birliği dışındaki Diğer Ülkeler]

Bu semboller yalnızca Avrupa Birliği'nde geçerlidir. Bu öğeleri imha etmek isterseniz lütfen eski elektrikli ve elektronik ekipmanların idaresine yönelik yürürlükteki ulusal kanunlara ve bulunduğunuz ülkedeki diğer kurallara uygun şekilde imha edin.

Bu kullanma kılavuzunda yer alan şekil ve resimler sadece referans için verilmiştir ve gerçek ürün görüntüsünden farklı olabilir. Ürün tasarımı ve özellikleri önceden haber verilmeksizin değiştirilebilir.

Sorun Giderme

Not: 1'den 2'ye kadar olan sorunlar ve çözümleri, ağ özelliklerine sahip TV modelleri içindir. Bağlantıya sahip olmayan TV modellerinin kullanıcıları bunları göz ardı edebilir.

Ağ bağlantısı oluşturulmadı.

- TV'nizin ağa bağlı olup olmadığını kontrol edin;
- TV'nizi yeniden başlatın;
- Yönlendiricinizin erişiminin desteklenip desteklenmediğini onaylamak için internet servis sağlayıcınız ile iletişime geçin. Yönlendiricinizin kullanım kılavuzuna göz atın.
- TV'nizin bir yönlendiriciye bağlı olduğundan ve yönlendiricinizin açık olduğundan emin olun. Yönlendiricinizin/modeminizin internet bağlantısı olduğundan ve Ethernet kablolarınızın/kablosuz bağlantınızın sorunsuz olduğundan emin olun. Sorun olmadığından emin olmak için bağlantınızı bir bilgisayar üzerinde test edin. Sorun devam ederse, müşteri hizmetleri ile iletişime geçin.

Video düzgün oynatılmadı.

- USB belleğinizden video oynatma - Sorun veri iletimi kaynaklı olabilir veya kod akışı bu TV setinin desteklediği biçimlerden farklıdır.
- İnternette indirilen videolar veya çevrimiçi videolarda:
 - a. Ağınızın düşük bant genişliğinden kaynaklanıyor olabilir. Çevrimiçi videoları oynatmak için yüksek bir ağ hızı gerekir.
 - b. Yoğun internet kullanım zamanlarında bant genişliği olumsuz etkilenebilir.
 - c. Bant genişliğini kullandıkları için aynı ağdaki diğer bilgisayarların da çalışıp çalışmadığını kontrol edin. Özellikle de çevrim içi videoların indirilmesi ve oynatılması bu duruma yol açabilir.
 - d. Videonun kendisi kaliteli olmayabilir. Bu, TV'niz veya ağınız ile ilgili bir sorun değildir.

TV'ye aynı anda iki mobil sabit disk bağlandığında, TV bazen bunları tanımayabilir.

- Tüm mobil sabit diskler çok fazla güç tüketir, bu da güç kaynağı sorunlarına neden olabilir. Yalnızca bir sabit disk veya düşük güç tüketimli bir mobil sabit disk takmanız önerilir.

Mobil sabit diskteki (USB) video, ses olmadan oynatılıyor.

- Mobil sabit diskinizdeki videonun ses biçimi TV oynatıcısı tarafından desteklenmiyor.

Bazı videolar oynatılmıyor.

- Videoların biçimleri, özellikle de TV'nizle uyumlu olmayan özel biçim protokollerine sahip belirli kamera tipleri tarafından çekilen videolar, TV tarafından desteklenmeyebilir.

Video yarıda kesiliyor.

- Videolar kopyalandığında veya sıkıştırıldığında hatalar meydana gelebilir, bu nedenle oynatma sırasında video otomatik olarak durdurulabilir.

Yazılım güncellemesi yaparken nelere dikkat etmeliyim?

- Yazılım güncellemesi sırasında elektrik kesintisi olmamalıdır;
- Yazılım güncellemesi yaparken uzaktan kumandanızla herhangi bir işlem yapmaktan kaçınınız;
- İnternet bağlantı hızınıza bağlı olarak, yazılım güncelleme işlemi biraz zaman alabilir.

Yazılım güncellemesinden sonra TV arayüzünde belirgin bir değişiklik gerçekleşmedi.

- Belirli koşullar altında, yazılım güncellemesi yalnızca güncelleme yapmak veya yeni fonksiyonlar eklemekle kalmaz, aynı zamanda, arayüzde belirgin değişiklikler gerçekleştirilmeden de TV setinin performansını iyileştirebilir. Ayrıca, kullanıcı arabiriminde hiçbir değişiklik gerçekleşmemiş olabilir.

Ani bir kapanma nedeniyle yazılım güncelleme işlemi durduğunda ne yapmalıyım?

- USB üzerinden yazılım güncellemesi yapıyorsanız, USB'yi TV'nizden çıkarmayın ve yazılım güncellemesine devam etmek için TV'nizi yeniden başlatın. Ağ üzerinden yazılım güncellemesi yapıyorsanız, TV'nizi yeniden başlatın ve düzgün çalışıp çalışmadığını kontrol edin.

TV'ye önceden bir USB cihazı takıldığında, Medya'ya eriştikten sonra hiçbir USB cihazının algılanmadığı bilgisi alıyorum. Bunun nedeni nedir?

- Mobil sabit disk(ler)iniz, hasarlı veya düşük voltajda çalışıyor olabilir. Sabit disk(ler)ek bir güç kaynağı sağlanmanız önerilir.

Harici cihaz tanınmıyor.

- Bazı harici cihazlar (ör. web kamerası, akıllı telefon, tablet, oyun konsolları ve harici kablosuz adaptör) TV ile uyumlu olmayabilir ve belirli fonksiyonları desteklenmeyebilir (varsa; nScreen, kablosuz ekran, hareketle kontrol, yüz tanıma). Lütfen benzer bir cihazla yeniden deneyin. Çalışmazsa, yerel bayiniz ile iletişime geçin.

Sesli arama çalışmıyor.

- Uzaktan kumandanızın TV'nizle başarılı bir şekilde eşleşip eşleşmediğini kontrol edin.
- Dil ayarının doğru olup olmadığını kontrol edin.
- Google sunucusunun bulunduğu ve kesintisiz kullanılabilirliğinden emin olun.

Görüntü ve ses yok

- Sigortanın veya devre kesicisinin çalışıp çalışmadığını kontrol edin.
- Çalıştığından veya açık olduğundan emin olmak için başka bir elektrikli cihazı prize takın.
- Elektrik fişi prize tam girmiyor.
- Sinyal kaynağını kontrol edin.

Renk yok

- Renk sistemini değiştirin.
- Doygunluğu ayarlayın.
- Başka bir kanalı deneyin. Yayın, siyah-beyaz olarak alınabilir.



Uzaktan kumanda çalışmıyor

- Pilleri değiştirin.
- Piller doğru takılmamış.

Görüntü yok ve ses var

- Parlaklığı ve kontrastı ayarlayın.
- Yayından kaynaklanan bir arıza meydana gelmiş olabilir.

Görüntü var ses yok

- Ses seviyesini artırmak için  tuşuna basın.
- Ses ayarı sessize alınmışsa, sesi yeniden açmak için  tuşuna basın.
- Ses sistemini değiştirin.
- Yayından kaynaklanan bir arıza meydana gelmiş olabilir.

Resimdeki düzensiz dalgalanmalar

- Bu, genellikle arabalar, gündüz farları ve saç kurutucular gibi yakındaki girişimlerden kaynaklanır. Anteni, girişimi en aza indirecek şekilde ayarlayın.

Karlı noktalar ve girişim

- Anten, sinyalin zayıf olduğu bir televizyon sinyalinin girişim alanında bulunuyorsa resim, noktalar ile gölgelenebilir. Sinyal son derece zayıf olduğunda, alımı iyileştirmek için özel bir anten takmak gerekebilir.
1. İç/dış mekan anteninin konumunu ve yönünü ayarlayın.
 2. Antenin bağlantısını kontrol edin.
 3. Kanalin ince ayarını yapın.
 4. Başka bir kanalı deneyin. Yayından kaynaklanan bir arıza meydana gelmiş olabilir.

Açma anında ateşleme

- Siyah noktalar veya yatay çizgiler görünüyor veya resim titriyor veya sürükleniyor. Bu genellikle araba ateşleme sistemi, neon lambalar, elektrikli matkaplar veya diğer elektrikli cihazlardan kaynaklanan girişimlerden kaynaklanır.

Parazit

- Gölgelere, iki yolu izleyen televizyon sinyali neden olur. Biri doğrudan yoldur, diğeri yüksek binalardan, tepelerden veya diğer nesnelere yansır. Antenin yönünü veya konumunu değiştirmek sinyal alımını iyileştirebilir.

Radyo frekans girişimi

- Bazı durumlarda sinyal düşüklüğüne bağlı olarak parazittenme olabilir. Bunun nedeni sinyallerin yüksek binalardan, tepelerden veya diğer nesnelere yansmasıdır. Antenin yönünü veya konumunu değiştirmek sinyal kalitesini iyileştirebilir.

** Daha iyi bir görsel deneyim elde etmek için, lütfen TV'yi kullanmadan önce ön panelde ve ekranda yer alan etiketlerin tamamını sökünüz.*

TCL King Electrical Appliances (Huizhou) Co., Ltd.
NO.78 4th Huifeng RD Zhongkai New & High-tech Industries Development Zone
Huizhou Guangdong China



EU Declaration of Conformity¹

This declaration of conformity is issued under the sole responsibility of the manufacturer.²

Name and address of the Manufacturer:³ TCL King Electrical Appliances (Huizhou) Co., Ltd.
NO.78 4th Huifeng RD Zhongkai New & High-tech Industries
Development Zone Huizhou Guangdong China

Model:⁴ TCL 55C745
Model Code:⁵ TCL 55C745X1
Product type:⁶ TV LCD 55" UHD DVB-T2/C/S2

The object of the declaration described above is in conformity with the relevant Union harmonisation legislation:⁷

The product is in compliance with the following standard(s) or normative document(s):⁸

Radio Equipment Directive: 2014/53/EU

EN 62368-1:2014+A11:2017	ETSI EN 301 489-1 V2.2.3 (2019-11)
EN 55032:2015+A11:2020	ETSI EN 301 489-3 V2.1.2
EN IEC 61000-3-2:2019	ETSI EN 301 489-17 V3.2.4 (2020-09)
EN 61000-3-3: 2013+A1:2019	ETSI EN 300 328 V2.2.2 (2019-07)
EN 55035:2017+A11:2020	ETSI EN 303 340 V1.2.1:2020
EN 62311:2008	ETSI EN 303 372-2 V1.2.1:2021
	ETSI EN 301 893 V2.1.1 (2017-05)
	ETSI EN 300 440 V2.1.1

Codesign Directive: 2009/125/EC

Commission Regulations (EU) 2019/2021 (as amended by 2021/341) applicable for televisions, monitors and digital signage displays Acc. Commission Regulations (EU) 2017/1369 and addition Commission Regulations (EU) No 2019/2013 (as amended by 2021/340) EU Energy labelling of televisions, monitors and digital signage displays

EN 50564:2011 EN 50643:2018 EN 62087-3:2016

RoHS Directive: 2011/65/EU; 2015/863

EN IEC 63000:2018

Hanson Han

Żyrardów
2023-05-09

Hanson Han
Manager of DQA

TCL King Electrical Appliances (Huizhou) Co., Ltd.
NO.78 4th Huifeng RD Zhongkai New & High-tech Industries Development Zone
Huizhou Guangdong China



EU Uygunluk Beyanı¹

Bu uygunluk beyanı yalnızca üreticinin sorumluluğu altında verilir.²

Üretici Adı ve adresi :³ TCL King Electrical Appliances (Huizhou) Co., Ltd.
NO.78 4th Huifeng RD Zhongkai New & High-tech Industries
Development Zone Huizhou Guangdong China

Model:⁴ TCL 55C745
Model Kodu:⁵ TCL 55C745X1
Ürün Tipi:⁶ TV LCD 55" UHD DVB-T2/C/S2

Yukarıda açıklanan deklarasyonun amacı ilgili Birlik uyum mevzuatına uygundur:⁷

Ürün, aşağıdaki standartlara veya normatif belgelere uygundur:⁸

RED Yönergesi: 2014/53/EU

EN 62368-1:2014+A11:2017	ETSI EN 301 489-1 V2.2.3 (2019-11)
EN 55032:2015+A11:2020	ETSI EN 301 489-3 V2.1.2
EN IEC 61000-3-2:2019	ETSI EN 301 489-17 V3.2.4 (2020-09)
EN 61000-3-3: 2013+A1:2019	ETSI EN 300 328 V2.2.2 (2019-07)
EN 55035:2017+A11:2020	ETSI EN 303 340 V1.2.1:2020
EN 62311:2008	ETSI EN 303 372-2 V1.2.1:2021
	ETSI EN 301 893 V2.1.1 (2017-05)
	ETSI EN 300 440 V2.1.1

Ecodesign Yönergesi: 2009/125/EC

Televizyonlar, monitörler ve dijital tabela ekranları için geçerli olan (AB) 2019/2021 Komisyon Yönetmeliği
Televizyonların, monitörlerin ve dijital tabela ekranlarının enerji etiketlemesi için geçerli olan Acc. Komisyon
Yönetmeliği (AB) 2017/1369 ve ek Komisyon Yönetmeliği (AB) No 2019/2013

EN 50564:2011 EN 50643:2018 EN 62087-3:2016

RoHS Yönergesi: 2011/65/EU; 2015/863

EN IEC 63000:2018

Huizhou
2023-05-09

Hanson Han

Hanson Han
DQA Müdürü

TCL King Electrical Appliances (Huizhou) Co., Ltd.
NO.78 4th Huifeng RD Zhongkai New & High-tech Industries Development Zone
Huizhou Guangdong China



EU Declaration of Conformity¹

This declaration of conformity is issued under the sole responsibility of the manufacturer.²

Name and address of the Manufacturer:³ TCL King Electrical Appliances (Huizhou) Co., Ltd.
NO.78 4th Huifeng RD Zhongkai New & High-tech Industries
Development Zone Huizhou Guangdong China

Model:⁴ TCL 65C745
Model Code:⁵ TCL 65C745X1
Product type:⁶ TV LCD 65" UHD DVB-T2/C/S2

The object of the declaration described above is in conformity with the relevant Union harmonisation legislation:⁷

The product is in compliance with the following standard(s) or normative document(s):⁸

Radio Equipment Directive: 2014/53/EU

EN 62368-1:2014+A11:2017	ETSI EN 301 489-1 V2.2.3 (2019-11)
EN 55032:2015+A11:2020	ETSI EN 301 489-3 V2.1.2
EN IEC 61000-3-2:2019	ETSI EN 301 489-17 V3.2.4 (2020-09)
EN 61000-3-3: 2013+A1:2019	ETSI EN 300 328 V2.2.2 (2019-07)
EN 55035:2017+A11:2020	ETSI EN 303 340 V1.2.1:2020
EN 62311:2008	ETSI EN 303 372-2 V1.2.1:2021
	ETSI EN 301 893 V2.1.1 (2017-05)
	ETSI EN 300 440 V2.1.1

Ecodesign Directive: 2009/125/EC

Commission Regulations (EU) 2019/2021 (as amended by 2021/341) applicable for televisions, monitors and digital signage displays Acc. Commission Regulations (EU) 2017/1369 and addition Commission Regulations (EU) No 2019/2013 (as amended by 2021/340) EU Energy labelling of televisions, monitors and digital signage displays

EN 50564:2011 EN 50643:2018 EN 62087-3:2016

RoHS Directive: 2011/65/EU; 2015/863

EN IEC 63000:2018

Hanson Han

Żyrardów
2023-05-09

Hanson Han
Manager of DQA

TCL King Electrical Appliances (Huizhou) Co., Ltd.
NO.78 4th Huifeng RD Zhongkai New & High-tech Industries Development Zone
Huizhou Guangdong China



EU Uygunluk Beyanı¹

Bu uygunluk beyanı yalnızca üreticinin sorumluluğu altında verilir.²

Üretici Adı ve adresi :³ TCL King Electrical Appliances (Huizhou) Co., Ltd.
NO.78 4th Huifeng RD Zhongkai New & High-tech Industries
Development Zone Huizhou Guangdong China

Model:⁴ TCL 65C745
Model Kodu:⁵ TCL 65C745X1
Ürün Tipi:⁶ TV LCD 65" UHD DVB-T2/C/S2

Yukarıda açıklanan deklarasyonun amacı ilgili Birlik uyum mevzuatına uygundur.⁷

Ürün, aşağıdaki standartlara veya normatif belgelere uygundur:⁸

RED Yönergesi: 2014/53/EU

EN 62368-1:2014+A11:2017	ETSI EN 301 489-1 V2.2.3 (2019-11)
EN 55032:2015+A11:2020	ETSI EN 301 489-3 V2.1.2
EN IEC 61000-3-2:2019	ETSI EN 301 489-17 V3.2.4 (2020-09)
EN 61000-3-3: 2013+A1:2019	ETSI EN 300 328 V2.2.2 (2019-07)
EN 55035:2017+A11:2020	ETSI EN 303 340 V1.2.1:2020
EN 62311:2008	ETSI EN 303 372-2 V1.2.1:2021
	ETSI EN 301 893 V2.1.1 (2017-05)
	ETSI EN 300 440 V2.1.1

Ecodesign Yönergesi: 2009/125/EC

Televizyonlar, monitörler ve dijital tabela ekranları için geçerli olan (AB) 2019/2021 Komisyon Yönetmeliği
Televizyonların, monitörlerin ve dijital tabela ekranlarının enerji etiketlemesi için geçerli olan Acc. Komisyon
Yönetmeliği (AB) 2017/1369 ve ek Komisyon Yönetmeliği (AB) No 2019/2013

EN 50564:2011	EN 50643:2018	EN 62087-3:2016
---------------	---------------	-----------------

RoHS Yönergesi: 2011/65/EU; 2015/863

EN IEC 63000:2018

Huizhou
2023-05-09

Hanson Han

Hanson Han
DQA Müdürü

TCL King Electrical Appliances (Huizhou) Co., Ltd.
NO.78 4th Huifeng RD Zhongkai New & High-tech Industries Development Zone
Huizhou Guangdong China



EU Declaration of Conformity¹

This declaration of conformity is issued under the sole responsibility of the manufacturer.²

Name and address of the Manufacturer:³ TCL King Electrical Appliances (Huizhou) Co., Ltd.
NO.78 4th Huifeng RD Zhongkai New & High-tech Industries
Development Zone Huizhou Guangdong China

Model:⁴ TCL 75C745
Model Code:⁵ TCL 75C745X1
Product type:⁶ TV LCD 75" UHD DVB-T2/C/S2

The object of the declaration described above is in conformity with the relevant Union harmonisation legislation:⁷

The product is in compliance with the following standard(s) or normative document(s):⁸

Radio Equipment Directive: 2014/53/EU

EN 62368-1:2014+A11:2017	ETSI EN 301 489-1 V2.2.3 (2019-11)
EN 55032:2015+A11:2020	ETSI EN 301 489-3 V2.1.2
EN IEC 61000-3-2:2019	ETSI EN 301 489-17 V3.2.4 (2020-09)
EN 61000-3-3: 2013+A1:2019	ETSI EN 300 328 V2.2.2 (2019-07)
EN 55035:2017+A11:2020	ETSI EN 303 340 V1.2.1:2020
EN 62311:2008	ETSI EN 303 372-2 V1.2.1:2021
	ETSI EN 301 893 V2.1.1 (2017-05)
	ETSI EN 300 440 V2.1.1

Ecodesign Directive: 2009/125/EC

Commission Regulations (EU) 2019/2021 (as amended by 2021/341) applicable for televisions, monitors and digital signage displays Acc. Commission Regulations (EU) 2017/1369 and addition Commission Regulations (EU) No 2019/2013 (as amended by 2021/340) EU Energy labelling of televisions, monitors and digital signage displays

EN 50564:2011 EN 50643:2018 EN 62087-3:2016

RoHS Directive: 2011/65/EU; 2015/863

EN IEC 63000:2018

Hanson Han

Żyrardów
2023-05-09

Hanson Han
Manager of DQA

TCL King Electrical Appliances (Huizhou) Co., Ltd.
NO.78 4th Huifeng RD Zhongkai New & High-tech Industries Development Zone
Huizhou Guangdong China



EU Uygunluk Beyanı¹

Bu uygunluk beyanı yalnızca üreticinin sorumluluğu altında verilir.²

Üretici Adı ve adresi :³ TCL King Electrical Appliances (Huizhou) Co., Ltd.
NO.78 4th Huifeng RD Zhongkai New & High-tech Industries
Development Zone Huizhou Guangdong China

Model:⁴ TCL 75C745
Model Kodu:⁵ TCL 75C745X1
Ürün Tipi:⁶ TV LCD 75" UHD DVB-T2/C/S2

Yukarıda açıklanan deklarasyonun amacı ilgili Birlik uyum mevzuatına uygundur.⁷

Ürün, aşağıdaki standartlara veya normatif belgelere uygundur:⁸

RED Yönergesi: 2014/53/EU

EN 62368-1:2014+A11:2017	ETSI EN 301 489-1 V2.2.3 (2019-11)
EN 55032:2015+A11:2020	ETSI EN 301 489-3 V2.1.2
EN IEC 61000-3-2:2019	ETSI EN 301 489-17 V3.2.4 (2020-09)
EN 61000-3-3: 2013+A1:2019	ETSI EN 300 328 V2.2.2 (2019-07)
EN 55035:2017+A11:2020	ETSI EN 303 340 V1.2.1:2020
EN 62311:2008	ETSI EN 303 372-2 V1.2.1:2021
	ETSI EN 301 893 V2.1.1 (2017-05)
	ETSI EN 300 440 V2.1.1

Ecodesign Yönergesi: 2009/125/EC

Televizyonlar, monitörler ve dijital tabela ekranları için geçerli olan (AB) 2019/2021 Komisyon Yönetmeliği
Televizyonların, monitörlerin ve dijital tabela ekranlarının enerji etiketlemesi için geçerli olan Acc. Komisyon
Yönetmeliği (AB) 2017/1369 ve ek Komisyon Yönetmeliği (AB) No 2019/2013

EN 50564:2011 EN 50643:2018 EN 62087-3:2016

RoHS Yönergesi: 2011/65/EU; 2015/863

EN IEC 63000:2018

Huizhou
2023-05-09

Hanson Han

Hanson Han
DQA Müdürü

Aşağıdaki önerilere uymanızı rica ederiz.

Ürününüzü aldığınızla Garanti belgesini Yetkili Satıcınıza onaylattırınız.

Ürününüzü kullanma kılavuzu esaslarına göre kullanınız. Ürününüz ile ilgili hizmet talebiniz olduğunda servis listesinde bulunan size en yakın servis ile iletişime geçin. Hizmet için gelen teknisyene "teknisyen kimlik kartı"ni sorun.

İşiniz bittiğinde servis teknisyeninden "Hizmet Fişi" istemeyi unutmayınız. alacağınız "Hizmet Fişi" , ilerde ürününüzde meydana gelebilecek herhangi bir sorunda size yarar sağlayacaktır.

Ürünün kullanım ömrü: 10 yıldır. (Ürünün fonksiyonunu yerine getirebilmesi için gerekli yedek parça bulundurma süresi).

Güç Kablosu ve Fiş

Güç kablosu kolaylıkla erişilebilir olmalıdır. Fırtına veya yıldırım düşmesi durumunda, tatile giderken veya TV uzun bir süre boyunca kullanılmıyacaksa, güç kablosunu prizden çekin. Elektrik kablosu TV setinin elektrik şebekesi ile olan bağlantısının kesilmesi için kullanılır, dolayısı ile ali hazırda işleyebilir kalacaktır. Güç kablosu üzerine TV, mobilya, vs. yerleştirmeyiniz veya kabloyu bükmeyiniz. Güç kablosunu fişten tutunuz, kablodan çekerek prizden çıkarmayınız. Güç kablosuna/ fişe asla ıslak ellerle dokunmayınız; bunu yapmak kısa devreye veya elektrik çarpmasına neden olabilir. Güç kablosunu asla düğümlemeyiniz veya başka kablolarla birlikte bağlamayınız. Güç kabloları, üzerlerine basılmayacak veya üzerinden geçilmeyecek şekilde yerleştirilmelidir. Hasar görmüş bir güç kablosu/fiş yangına veya elektrik çarpmasına neden olabilir. Hasar gördüğünde, yalnızca yetkili personel tarafından değiştirilmelidir.

Nem ve Su

Bu TV'yi nemli veya ıslak yerlerde kullanmayınız(banyoda, mutfak lavabosu ve bulaşık makinesi yakınlarında kullanmaktan kaçınınız). TV'yi yağmura veya suya maruz bırakmak tehlikeli olabilir. Vazo gibi su ile dolu nesnelere TV'nin üzerine koymayınız. Su damlatmaktan veya sıçratmaktan kaçınınız. Eğer kabinin üzerine herhangi sert bir nesne düşecek veya sıvı dökülecek olursa, TV'nin fişini çekiniz ve tekrar çalıştırmadan önce vasıflı eleman tarafından kontrol ettiriniz.

Havalandırma

TV seti üzerindeki yuva ve delikler havalandırma ve güvenli çalışma için yapılmışlardır. Aşırı ısınmadan kaçınmak için bu delikler hiçbir şekilde engellenmemeli veya kapatılmamalıdır.

Isı Kaynakları ve Ateş

TV'yi doğrudan güneş ışığına veya diğer ısı kaynaklarına maruz bırakmayınız. TV, çıplak alevlerin veya elektrikli ısıtıcı gibi yoğun ısı kaynaklarının yakınına yerleştirilmemelidir. TV'nin üzerine, yanan mumlar gibi hiçbir çıplak ateş kaynağının koyulmadığından emin olunuz.

Kulaklık Sesi

Kulaklıklardan gelen aşırı ses basıncı duyma kaybına yol açabilir; lütfen dikkatli olunuz.

Duvara Montaj (Opsiyonel)

Yaralanmaları önlemek için, kurulum talimatlarına uygun olarak sağlam şekilde duvara tutturulmalıdır.

Enerji Tüketimi

Kullanılmadığında TV'yi kapatınız ve fişini prizden çekiniz. Bu da enerji tüketimini azaltacaktır. Uzun süre uzaktaki kalacaksınız prizden çıkarınız. Yıllık enerji tüketiminizi azaltmak için Güç Tasarrufu Modunu etkinleştirmeniz önemle tavsiye edilir. Kullanmadığınızda enerji tasarrufu sağlamak için TV'nin fişinin prizden çekilmesi de tavsiye edilir. Bu adımları izleyerek çevreyi korumamıza yardımcı olunuz.

Kullanım Hataları ve Garanti ile İlgili Dikkat Edilmesi Gereken Hususlar

Aşağıda belirtilen sorunların giderilmesi ücret karşılığında yapılır. Bu durumlar için garanti şartları uygulanmaz;

Kullanım hatalarından kaynaklanan hasar ve arızalar, Malın tüketiciye tesliminden sonraki yükleme, boşaltma, taşıma vb. sırasında oluşan hasar ve arızalar,

Malın kullanıldığı yerin elektrik (priz, gerilim, topraklama vb.), su (su basıncı, musluk vb.), doğalgaz, telefon, internet vb. şebekesi ve/veya altyapısı (gider, zemin, ortam vb.) kaynaklı meydana gelen hasar ve arızalar, Doğa olayları ve yangın, su baskını vb. kaynaklı meydana gelen hasar ve arızalar,

Malın tanıtma ve kullanma kılavuzlarında yer alan hususlara aykırı kullanımından kaynaklanan hasar ve arızalar,

Malın, 6502 sayılı Tüketicinin Korunması Hakkındaki Kanununda tarif edilen şekli ile ticari veya mesleki amaçlarla kullanımında ortaya çıkan hasar ve arızalar,

Mala yetkisiz kişiler tarafından bakım, onarım veya başka bir nedenle müdahale edilmesi, Durumlarında mala verilmiş garanti sona erecektir.

Garanti uygulaması sırasında değiştirilen malın garanti süresi, satın alınan malın kalan garanti süresi ile sınırlıdır.

Tüketicinin Seçimlilik Hakları

1. Malın ayıplı olduğunun anlaşılması durumunda tüketici, 6502 sayılı Tüketicinin Korunması Hakkında Kanununun 11 inci maddesinde yer alan;

- a- Sözleşmeden dönme,
- b- Satış bedelinden indirim isteme,
- c- Ücretsiz onarılmasını isteme,
- ç- Satılanın ayıpsız bir misli ile değiştirilmesini isteme, haklarından birini kullanabilir.

2. Tüketicinin bu haklardan ücretsiz onarım hakkını seçmesi durumunda satıcı; işçilik masrafı, değiştirilen parça bedeli ya da başka herhangi bir ad altında hiçbir ücret talep etmeksizin malın onarımını yapmak veya yaptırmakla yükümlüdür. Tüketici ücretsiz onarım hakkını üretici veya ithalatçıya karşı da kullanabilir. Satıcı, üretici ve ithalatçı tüketicinin bu hakkını kullanmasından müteselsilen sorumludur.

3. Tüketicinin, ücretsiz onarım hakkını kullanması halinde malın;

- Garanti süresi içinde tekrar arızalanması,
- Tamiri için gereken azami sürenin aşılması,
- Tamirinin mümkün olmadığının, yetkili servis istasyonu, satıcı, üretici veya ithalatçı tarafından bir raporla belirlenmesi durumlarında; tüketici malın bedel iadesini, ayıp oranında bedel indirimini veya imkân varsa malın ayıpsız misli ile değiştirilmesini satıcıdan talep edebilir. Satıcı, tüketicinin talebini reddedemez. Bu talebin yerine getirilmemesi durumunda satıcı, üretici ve ithalatçı müteselsilen sorumludur.

4. Tüketici, garantiden doğan haklarının kullanılması ile ilgili olarak çıkabilecek uyuşmazlıklarda yerleşim yerinin bulunduğu veya tüketici işleminin yapıldığı yerdeki Tüketici Hakem Heyetine veya Tüketici Mahkemesine başvurabilir.

Dağıtıcı Firma	Satıcı Firma
Ünvanı : Bilkom Bilişim Hizmetleri A.Ş. Adres : Mahir İz Cad. No:26 Üsküdar İstanbul Telefonu : +90 216 554 90 00 Fax : +90 216 651 89 00 e-Posta : destek@bilkom.com.tr	Ünvanı : Adres : Telefonu : Fax : E-Posta : Fatura Tarih ve Sayısı: Teslim Tarihi ve Yeri :
Yetkili Firma İmzası ve Kaşesi: 	Yetkili Firma İmzası ve Kaşesi:
GARANTİ BELGESİNE SAHİP ÜRÜN	
Cinsi : TELEVİZYON Markası : TCL Ürün Serisi : Tüm seriler için geçerlidir. Modeli : Tüm modeller için geçerlidir.	Garanti Süresi : 2 Yıl Azami Tamir Süresi : 20 İş Günü Süresi : Bandrol ve Seri No : Kurulum Seri No : Kurulum Tarihi : Kurulumu Yapan : Servis Bilgisi :

Değerli Müşterimiz,

Bu TCL ürününü satın aldığınız için teşekkür ederiz. Ürününüzün servis gerekmesi durumunda, hizmet almak için TCL TV Çağrı Yönetim Merkezi +90 850 20999 TCL(825) ile iletişime geçebilirsiniz. TCL TV Çağrı Yönetim Merkezi 7 gün / 24 saat hizmet vermektedir (Saat 20:00 ile 09:00 saatleri arasında otomatik kayıt sistemi ile). Bu saatler dışında aradığınız adınızı, soyadınızı ve telefon numaranızı alan kodu ile bıraktığınızda ilk mesai saatinde sizinle irtibata geçilecektir. Doğrudan bu numarayı çevirerek size en yakın Yetkili Servis telefonunu alabilir veya arzu ettiğiniz hizmeti talep edebilirsiniz. Bize e-posta gönderebilir veya yetkili servis merkezlerimizi ziyaret edebilirsiniz. Lütfen ziyaret ediniz: www.tcl.com/tr, www.bilkom.com.tr. Bilkom, ürünün Ürün Bilgileri sayfasındaki "Garanti Süresi" bölümünde belirtilen süre boyunca üretim hatası bulunmayacağını garanti eder. Bu devredilemeyen garanti yalnızca TCL Yetkili Satıcısından alışveriş yapan ilk son kullanıcı içindir. Bilkom Servis Merkezleri / Yetkili Servis Merkezleri bu ürünü aşağıdaki şartlar ve koşullar altında onarır:

1. Garanti süresi, malın teslim tarihinden itibaren başlar ve 2 yıldır.
2. Malın bütün parçaları dahil olmak üzere tamamı garanti kapsamındadır.
3. Malın ayıplı olduğunun anlaşılması durumunda tüketici, 6502 sayılı Tüketicinin Korunması Hakkında Kanununun 11 inci maddesinde yer alan;
 - a. Sözleşmeden dönme,
 - b. Satış bedelinden indirim isteme,
 - c. Ücretsiz onarılmasını isteme,
 - d. Satılanın ayıpsız bir misli ile değiştirilmesini isteme, haklarından birini kullanabilir.
4. Tüketicinin bu haklardan ücretsiz onarım hakkını seçmesi durumunda satıcı; işçilik masrafı, değiştirilen parça bedeli ya da başka herhangi bir ad altında hiçbir ücret talep etmeksizin malın onarımını yapmak veya yaptırmakla yükümlüdür. Tüketici ücretsiz onarım hakkını üretici veya ithalatçıya karşı da kullanabilir. Satıcı, üretici ve ithalatçı tüketicinin bu hakkını kullanmasından müteselsilen sorumludur.
5. Tüketicinin, ücretsiz onarım hakkını kullanması halinde malın;
 - Garanti süresi içinde tekrar arızalanması,
 - Tamiri için gereken azami sürenin aşılması,
- Tamirinin mümkün olmadığının, yetkili servis istasyonu, satıcı, üretici veya ithalatçı tarafından bir raporla belirlenmesi durumlarında; tüketici malın bedel iadesini, ayıp oranında bedel indirimini veya imkân varsa malın ayıpsız misli ile değiştirilmesini satıcıdan talep edebilir. Satıcı, tüketicinin talebini reddedemez. Bu talebin yerine getirilmemesi durumunda satıcı, üretici ve ithalatçı müteselsilen sorumludur.
6. Malın tamir süresi 20 iş gününü, binek otomobil ve kamyonetler için ise 30 iş gününü geçemez. Bu süre, garanti süresi içerisinde mala ilişkin arızanın yetkili servis istasyonuna veya satıcıya bildiri tarihi, garanti süresi dışında ise malın yetkili servis istasyonuna teslim tarihinden itibaren başlar. Malın arızasının 10 iş günü içerisinde giderilememesi halinde, üretici veya ithalatçı; malın tamiri tamamlanuncaya kadar, benzer özelliklere sahip başka bir malı tüketicinin kullanımına tahsis etmek zorundadır. Malın garanti süresi içerisinde arızalanması durumunda, tamirde geçen süre garanti süresine eklenir. Ulusal, resmi ve dini bayram günleri ile yılbaşı, 1 Mayıs ve Pazar günleri dışındaki çalışma günleri iş günü olarak sayılmaktadır. Ürünün kullanım ömrü 10 yıldır.
7. Malın kullanma kılavuzunda yer alan hususlara aykırı kullanılmasından kaynaklanan arızalar garanti kapsamı dışındadır.
8. Tüketici, garantiden doğan haklarının kullanılmasında ilgili olarak çıkabilecek uyuşmazlıklarda yerleşim yerinin bulunduğu veya tüketici işleminin yapıldığı yerdeki Tüketici Hakem Heyetine veya Tüketici Mahkemesine başvurabilir.
9. Satıcı tarafından bu Garanti Belgesinin verilmemesi durumunda, tüketici Ticaret Bakanlığı, Tüketicinin Korunması ve Piyasa Gözetimi Genel Müdürlüğüne başvurabilir.
10. Garanti, yalnızca bu Garanti Kartı ve orijinal Satın Alma Faturası servis hizmeti almak için birlikte sunulduğunda geçerlidir.
11. Garanti yalnızca ürünün orijinal alıcısına ("müşteri") verilir. Garanti, ürün LED TV'si için orijinal satın alma tarihinden itibaren yirmi dört (24) ay boyunca geçerli olacaktır.
12. Bilkom, yukarıdaki belgeler sunulmazsa veya içerdikleri bilgiler eksikse veya Garanti Kartı değiştirilmişse garanti hizmetini reddetme hakkını saklı tutar.

13. Bu Garanti, ürün üzerinde yetkisiz uyarlamalar veya düzenlemeler yapılmasından kaynaklanan zararları kapsamaz. Ürün model değişikliği veya seri numarası değiştirilmiş, çıkarılmış veya tahrip edilmiş olmaması gereklidir.
14. Bu Garanti, müşteri tarafından yanlış kurulum ve / veya ürünün Bilkom veya üreticisi TCL firması tarafından onaylanmamış ekipmana bağlanması ve üçüncü taraf cihaz / ekipman üzerinden sinyal alımı veya üçüncü bileşen kullanımı veya üçüncü parti yazılımı ve / veya kayıt ortam cihazları nedeniyle ürün performansındaki eksiklik nedeniyle üründe meydana gelen hasarları veya sorunları kapsamaz.
15. Bu garanti, ürün ticari, ticari, endüstriyel, eğitim veya kiralık uygulamalarda kullanılıyorsa, manyetik kafalar, ses, video, lazer pikaplar ve TV Paneline normal aşınma ve yıpranma için geçerli değildir.
16. Bu Garanti, kaza, aydınlatma, su girişi, yangın veya doğal afetler, uygun olmayan havalandırma, düşme veya yüksek gerilim veya Bilkom'un kontrolü dışındaki herhangi bir dış sebep ve / veya yetkisiz bir teknisyen tarafından ürüne müdahaleye bağlı herhangi bir hasar nedeniyle üründe meydana gelen hasarlar için geçerli değildir.
17. Bu Garanti, veri kaybı, kayıtlı görüntü (ler) ve / veya ticari iş kaybı ile ilgili sorumluluğu kapsamaz. Onarım sırasında sabit sürücünün / belleğin içeriği değiştirilir, silinir veya herhangi bir şekilde değiştirilirse, Bilkom sorumlu olmayacaktır. Ürün, ilk satın alındığı şekilde iade edilecektir. Herhangi bir program, veri veya diğer bilgilerin hasar görmesini veya kaybolmasını önlemek için hafıza cihazlarının / cihazda kullanılan belleğinizin içeriğini düzenli olarak yedeklemeniz önerilir.
18. Bilkom, arızalı parçayı eşdeğer ve / veya yenilenmiş parçayla değiştirme hakkını saklı tutar.

Tüketicinin Seçimlilik Hakları

1. Malın ayıplı olduğunun anlaşılması durumunda tüketici, 6502 sayılı Tüketicinin Korunması Hakkında Kanununun 11 inci maddesinde yer alan;

- a- Sözleşmeden dönme,
- b- Satış bedelinden indirim isteme,
- c- Ücretsiz onarılmasını isteme,
- ç- Satılanın ayıpsız bir misli ile değiştirilmesini isteme, haklarından birini kullanabilir.

2. Tüketicinin bu haklardan ücretsiz onarım hakkını seçmesi durumunda satıcı; işçilik masrafı, değiştirilen parça bedeli ya da başka herhangi bir ad altında hiçbir ücret talep etmeksizin malın onarımını yapmak veya yaptırmakla yükümlüdür. Tüketici ücretsiz onarım hakkını üretici veya ithalatçıya karşı da kullanabilir. Satıcı, üretici ve ithalatçı tüketicinin bu hakkını kullanmasından müteselsilen sorumludur.

3. Tüketicinin, ücretsiz onarım hakkını kullanması halinde malın;

- Garanti süresi içinde tekrar arızalanması,
- Tamiri için gereken azami sürenin aşılması,
- Tamirinin mümkün olmadığının, yetkili servis istasyonu, satıcı, üretici veya ithalatçı tarafından bir raporla belirlenmesi durumlarında; tüketici malın bedel iadesini, ayıp oranında bedel indirimini veya imkân varsa malın ayıpsız misli ile değiştirilmesini satıcıdan talep edebilir. Satıcı, tüketicinin talebini reddedemez. Bu talebin yerine getirilmemesi durumunda satıcı, üretici ve ithalatçı müteselsilen sorumludur.

4. Tüketici, garantiden doğan haklarının kullanılması ile ilgili olarak çıkabilecek uyuşmazlıklarda yerleşim yerinin bulunduğu veya tüketici işleminin yapıldığı yerdeki Tüketici Hakem Heyetine veya Tüketici Mahkemesine başvurabilir.

Kullanım Hataları ve Garanti ile İlgili Dikkat Edilmesi Gereken Hususlar

Aşağıda belirtilen sorunların giderilmesi ücret karşılığında yapılır. Bu durumlar için garanti şartları uygulanmaz;

1. Kullanım hatalarından kaynaklanan hasar ve arızalar, malın tüketiciye tesliminden sonraki yükleme, boşaltma, taşıma vb. sırasında oluşan hasar ve arızalar,
2. Malın kullanıldığı yerin elektrik (priz, gerilim, topraklama vb.), su (su basıncı, musluk vb.), doğalgaz, telefon, internet vb. şebekesi ve/veya altyapısı (gider, zemin, ortam vb.) kaynaklı meydana gelen hasar ve arızalar, Doğa olayları ve yangın, su baskını vb. kaynaklı meydana gelen hasar ve arızalar,
3. Malın tanıtma ve kullanma kılavuzlarında yer alan hususlara aykırı kullanılmasından kaynaklanan hasar ve arızalar,
4. Malın, 6502 sayılı Tüketicinin Korunması Hakkındaki Kanununda tarif edilen şekli ile ticari veya mesleki amaçlarla kullanımı durumunda ortaya çıkan hasar ve arızalar,
5. Mala yetkisiz kişiler tarafından bakım, onarım veya başka bir nedenle müdahale edilmesi,

Durumlarında mala verilmiş garanti sona erecektir.

Garanti uygulaması sırasında değiştirilen malın garanti süresi, satın alınan malın kalan garanti süresi ile sınırlıdır.

DİSTRİBÜTÖR FİRMA

Bilkom Bilişim Hizmetleri A.Ş

Adres: Mahir İz Caddesi No:26 K:2 34662 Altunizade/Üsküdar İstanbul ,Türkiye

Tel: (+90) 216 554 90 00 Fax: (+90) 216 651 89 00

ÜRETİCİ FİRMA

TCL King Electrical Appliances (Huizhou) Co., Ltd.

Adres: NO.78 4th Huifeng RD Zhongkai New & High-tech Industries Development Zone Huizhou Guangdong China

Tel: +86 752 2601 888

FABRİKA ADRESİ

TCL King Electrical Appliances (Huizhou) Co., Ltd.

Adres: NO.78 4th Huifeng RD Zhongkai New & High-tech Industries Development Zone Huizhou Guangdong China

Tel: +86 752 2601 888

FABRİKA ADRESİ

Adres: Çerkezköy Organize Sanayi Bölgesi Karaağaç Mah. 8.Sok. No:1A 59510 Kapaklı /Tekirdağ

Tel: (+90) 282 292 20 00 Fax: (+90) 282 292 30 00

Ürüne ait model ve seri numarası, ürünün arka tarafında ve yan tarafında yer almaktadır . Servis hizmetine ihtiyaç duyduğunuzda kullanmak üzere bilgileri kaydediniz.

TCL TV Çağrı Yönetim Merkezi

0850 2099 825

- Tüm yetkili servis istasyonu bilgilerimiz, Ticaret Bakanlığı tarafından oluşturulan “Servis Bilgi Sistemi”nde (www.servis.gov.tr) yer almaktadır.
- Yedek parça malzeme talepleri için müşteri hizmetlerimiz ile görüşebilirsiniz.
- Servisler zaman zaman değişebileceği için Çağrı Merkezi ile aradığınız servisi teyid edebilirsiniz.
- <https://mobile-support.tcl.com/tr/tr/support-centre/hotline&service-center.html> internet adresimize ulaşarak veya tciletisimmerkezi@bilkom.com.tr adresine e-posta göndererek güncel servis bilgilerini öğrenebilirsiniz.
- TS 10956-40 Kullanma kılavuzlarını <https://mobile-support.tcl.com/tr/tr/support-centre/downloads.html> internet adresimizden indirebilirsiniz.

Yasal Açıklama

Bu TV'nin üretici firması TCL'in [Yasal Açıklaması]

SmartTV uygulamalarını içeren ürünlerin çeşitli özelliklerinin yanı sıra mevcut içerikteki sınırlamalar nedeniyle, bazı özellikler, uygulamalar ve hizmetler tüm cihazlarda veya tüm bölgelerde bulunmayabilir. SmartTV'deki bazı uygulamalar ayrıca satılan ilave çevresel aygıtlar veya üyelik ücretleri gerektirebilir. Belirli cihaz bilgileri ve erişilebilir içerikler hakkında daha fazla bilgi için lütfen web sitemizi ziyaret edin. SmartTV aracılığıyla sunulan hizmetler ve erişilebilir içerikler önceden bildirilmeksizin dönemden döneme değişebilir.

Bu cihaz aracılığıyla erişilebilen tüm içerik ve hizmetler üçüncü taraflara aittir ve telif hakkı, patent, ticari marka ve/veya diğer fikri mülkiyet kanunları ile korunmaktadır. Bu tür içerik ve hizmetler yalnızca ticari amaçlı olmayan kişisel kullanımınız için sunulmaktadır. Hiçbir içerik veya hizmeti, içerik sahibinin veya servis sağlayıcısının izni olmadan kullanamazsınız. Yukarıdakileri hususları sınırlamaksızın, geçerli içerik sahibi veya hizmet sağlayıcısı tarafından açıkça izin verilmedikçe, bu cihaz üzerinden görüntülenen içerik veya hizmetler herhangi bir şekilde veya herhangi bir ortamda değiştirilemez, kopyalanamaz, yeniden yayınlanamaz, karşıya yüklenemez, paylaşamaz, aktarılamaz, tercüme edilemez, satılamaz, türevi çalışmalar oluşturulamaz, çıkar amaçlı kullanılamaz veya dağıtılamaz.

Cihaz kullanımının tamamen sizin sorumluluğunuzda olduğunu ve tatmin edici kalite, performans ve doğruluğa ilişkin tüm riskin tarafınızdan alınmış olduğunu kabul ve beyan edersiniz. Cihaz ve tüm üçüncü taraf içerik ve hizmetleri, açık veya zımni herhangi bir garanti olmaksızın "olduğu gibi" sunulmaktadır. TCL, cihaza ilişkin tüm garantileri ve koşulları, tatmin edici kalitede pazarlanabilirlik, belirli bir amaca uygunluk, doğruluk, müdahalesiz kullanım ve üçüncü taraf haklarının ihlal

edilmemesi de dahil ancak bunlarla sınırlı olmamak üzere, açık veya zımni herhangi bir içerik ve hizmet ile ilgili olarak açıkça reddeder. TCL, bu cihaz aracılığıyla sunulan herhangi bir içerik veya hizmetin doğruluğunu, geçerliliğini, güncelliğini, yasallığını veya eksiksizliğini garanti etmez ve cihazın, içeriğin veya hizmetlerin gereksinimlerinizi karşılayacağını veya cihazın veya hizmetlerin kesintisiz veya hatasız çalışacağını garanti etmez. İhmal dahil hiçbir koşul altında, TCL, sözleşmede veya tavsiye edilmesine rağmen, cihazın veya siz veya herhangi bir üçüncü taraf tarafından erişilen herhangi bir içerik veya hizmetin kullanımı sonucunda oluşan diğer zararlardan sorumlu tutulamaz.

Üçüncü taraf hizmetleri değiştirilebilir, askıya alınabilir, kaldırılabilir, sonlandırılabilir veya kesintiye uğrayabilir veya erişim herhangi bir zamanda önceden bildirilmeksizin devre dışı bırakılabilir ve TCL, herhangi bir içerik veya hizmetin herhangi bir süre boyunca kullanılabilir kalacağı konusunda hiçbir beyanda bulunmaz veya garanti vermez. İçerik ve hizmetler, üçüncü taraflarca TCL'nin kontrolünde olmayan yayın ağları ve yayın kuruluşları aracılığıyla iletilir. TCL, bu yasal bildirim genel niteliğini sınırlamadan, bu cihaz aracılığıyla sunulan herhangi bir içerik veya hizmetin değiştirilmesi, kesintiye uğraması, devre dışı bırakılması, kaldırılması veya askıya alınması ile ilgili herhangi bir sorumluluk veya yükümlülüğü açıkça reddeder. TCL, herhangi bir durumda, bildirimde bulunmadan veya yükümlülüğü olmaksızın, belirli hizmetlerin veya içeriğin kullanımı veya bunlara erişim için sınırlamalar getirebilir. TCL, içerik ve hizmetlerle ilgili müşteri hizmetlerinden sorumlu ve yükümlü değildir. İçerik veya hizmetlerle ilgili herhangi bir soru veya hizmet talebi doğrudan sorumlu ve yükümlü değildir. İçerik veya hizmetlerle ilgili herhangi bir soru veya hizmet talebi doğrudan ilgili içerik ve hizmet sağlayıcılarına yöneltilmelidir.

TEMELE BİLGİLER	
ÜRÜN TİPİ	QLED UHD Google TV
ANA KART	MT9615+ Platform
İŞLEMÇİ	64-bit A73*4 @1.6GHz max
GRAFIK İŞLEMÇİ	G52(2EE)/MP2. 550Mhz
İŞLETİM SİSTEMİ	Google TV
RAM	DDR4-2666: 3GB
DEPOLAMA	eMMC5.0 32GB
ARAYÜZ	Google TV UI + TCL TV UI
ARAYÜZ ANASAYFA İÇERİĞİ	Google Play, Netflix, Youtube, Öne Çıkan Uygulamalar, Giriş kaynağı vb.
MENÜ DİL SEÇENEKLERİ	İngilizce, Vietnamca, Tayca, Çince, Rusça, Arapça, Geleneksel Çince, Endonezyaca, Fransızca, İspanyolca (Latin Amerika), Farsça, Moğolca, Özbekçe, İbranice, Malayca, Portekizce, Birmanya vb.
TV SİSTEMİ	ATV: PAL/SECAM-DK/BG/I/M DTV: DVB-C/T/T2/S/2
AV SİSTEMİ	PAL, NTSC
HDMI VERSİYON	HDMI1.4, HDMI2.0 & HDMI2.1, HDCP1.4 & HDCP2.2
HDR	HDR10+, Dolby Vision IQ
GÜÇ	AC 100V-240V 50/60Hz
GÜÇ TÜKETİMİ (TV AÇIK)	240W
GÜÇ TÜKETİMİ (Standby)	≤0.5W
ECO ENERJİ VERİMLİLİĞİ	VAR
SERTİFİKALAR	CE, HDMI, Dolby Atmos, Dolby Vision IQ, DTS-HD CTS(Resmi Google Sertifikası), Netflix
İNTERNET BAĞLANTISI	2.4GHz/5GHz dual-band Wi-Fi 802.11 b/g/n 2T2R Ethernet Network (RJ45, 10/100M)
BLUETOOTH	VAR (Bluetooth 5.0)
LED UYARI	Bekleme Modu (beyaz renki LED, ön çerçeve altında) Mikrofon (4 renkli LED, ön çerçeve altında)
TEMELE ÖZELLİKLER	
GOOGLE ASİSTAN - SESLİ ARAMA	Uzaktan kumanda ve dahili mikrofon ile eller serbest ses girişi
BAŞLANGIÇ AYARLARI	VAR (İlk olarak TV'deki kullanıcı ayarları için)
HIZLI BAŞLATMA	VAR (kısaca sürede başlatma için özel bir bekleme modu)
BLUETOOTH	VAR (harici bluetooth hoparlör veya ses sistemi için)
KANAL DÜZENLEME	VAR (kanal yeniden adlandırma)
GİRİŞ AYARLARI	Cihaz adı seçimi ve düzenleme için
GİRİŞ SEÇENEKLERİ	TCL T-IME, Gboard, Sanal klavye
SİSTEM GÜNCELLEME	VAR
HDMI (CEC)	VAR
SES DİLİ(MTS/NICAM)	VAR
PVR/ZAMAN ÖTELEME	VAR (Yalnızca DTV Programı için)
EPG	VAR (Yalnızca DTV Programı için)
ALTYAZI	VAR
E-STICKER	VAR
EBEVEYN KONTROLÜ	VAR (Yalnızca DTV Programı için)
RESİM ÖZELLİKLERİ	
RESİM MODU	Dinamik, Standart, Akıllı HDR, Spor, Film (Oyun, PC)
ARKA IŞIK AYARI	VAR (0-100)
OTOMATİK FORMAT	VAR (Aç/Kapa)
EKRAN MODU	16:9/4:3/Cinerama/14:9 zoom/16:9 zoom/16:9 zoom up
FAZLA TARAMA	VAR (Aç/Kapa)
DİNAMİK KONTRAST	Kapalı/ECO/Paniklik+
MICRO DIMMING	VAR (Aç/Kapa), 1296 bölge
HAREKET NETLİĞİ	VAR (Aç/Kapa)
GELİŞİMİ AYARLAR	Kontrast, Siyah Seviyesi, Dinamik Kontrast, Siyah Uzatma, Gama, Renk Doğruluğu, Ton, Renk Sıcaklığı, Beyaz Dengesi, Renk Alanı, RGB Modu, Keskinlik, Gürültü Azaltma
GİRİŞ GEÇİKMESİ	15ms (oyun modu)
EK ÖZELLİK	MEMC (120 Hz), Local dimming, 144Hz VRR, DLG 240Hz
EK ÖZELLİK	
HOPARLÖR	Entegre hoparlör kutusu (Alt taraf)
SES ÇIKIŞ GÜCÜ (THD=7%)	2 x 15 W
SES AYARI	Standart/Film/Müzik/Ses/Oyun/Stadyum/Kişisel
SES AYARI SIFIRLAMA	VAR
TV YERLEŞİMİ	Masa üstü / Duvara montaj
DOLBY ATMOS	Aç/Kapa
SES DÜĞMESİ	Aç/Kapa
BAŞ GELİŞTİRİCİ	Aç/Kapa (Açık, Düşük, Orta, Yüksek)
SADECE SES ÇIKIŞI	VAR
DiĞER ÖZELLİKLER	Balans/Otomatik ses kontrolü/Dijital ses çıkışı
EK ÖZELLİK	DTS-HD Çözünümlü

PANEL ÖZELLİKLERİ	
ARKA IŞIK BİRİMİ	DLED
PANEL ÜRETİCİSİ	CSOT
EKRAN ORANI	16:9
EKRAN BOYUTU(İÇ)	54.6"
EKRAN BOYUTU (CM)	139
EKRAN ÇÖZÜNÜRLÜĞÜ	3840 x 2160
PARLAKLIK(cd/m2)	300 (typ.)
KONTRAST ORANI	6000:1 (typ.)
TEPKİ SÜRESİ (G to G)	6.5 ms (typ.)
İZLEME AÇISI (H/V)	178°/178°
EKRAN ÖMRÜ(Typ.)	30,000 saat
RENK	1.07G (8 bit + FRC), Quantum Dots
EKRAN YENİLEME HIZI	120_VRR-144Hz_DLG 240Hz
RENK HACMI	typ 93% DCI-P3
BEYAZ MONOTONLUĞU	≥70%
BAĞLANTILAR	
USB 2.0	1
LAN	VAR
HDMI 1 (ARC)	VAR
HDMI 2 (SERVICE)	VAR
HDMI 3	VAR
HDMI 4	VAR
ANTEN KABLO GİRİŞİ	VAR
UYDU KABLO GİRİŞİ	VAR
DİJİTAL OPTİK SES ÇIKIŞI	VAR
PCM/CIA ARAYÜZ GİRİŞİ	VAR
AV GİRİŞİ	VAR
KULAKLIK ÇIKIŞI	VAR
USB MEDYA BİLGİLERİ	
MÜZİK	MP3, MKV, WMA, AVI
RESİM	JPEG/PNG/BMP/WebP/HEIF codec
MÜLTİMEDYA VIDEO/SES ÇÖZÜMLEME	H.264, H.265, MPEG1/2/4, WMV, VC1, VP8, VP9, AV1
VIDEO FORMATLARI	Up to 4K@60Hz
KLAVYE VE MOUSE	UYGUN DONANIM İLE
UYGULAMALAR	
GOOGLE PLAY STORE	Popüler uygulamalar + Oyunlar
YOUTUBE	Google TV Versiyonu
VIDEO İZLEME	Google Play Filmler ve TV
CHROMECAST	Video, müzik ve oyunlarını TV'ize almanın daha iyi bir yolu
NETFLIX	Online Film ve Dizi İzleme
MEDYA MERKEZİ	USB Cihazı için Medya / Müzik çalma
E-STICKER	Mağaza modunda demo olarak
MagiConnect	Kablosuz bağlantı ile resim, ses ve video içeriğini akıllı telefonundan TV'ye aktarma Cep telefonunu TV setlerine bağlayın ve Uzaktan Kumanda gibi TV'yi kontrol edin
BOYUTLAR	
KUTU EBATLARI (mm) (GxYxD)	1400 x 875 x 150
STANTSIZ EBATLAR (mm) (GxYxD)	1224 x 710 x 70
STANTLI EBATLAR (mm) (GxYxD)	1224 x 770 x 315
STANTLI AĞIRLIK (KG)	14,30
STANTSIZ AĞIRLIK (KG)	13,20
KUTULU AĞIRLIK (KG)	18,90
MATERYAL	
ALT ÇERÇEVE	AL/SUS+ABS-GF
ÇERÇEVE ALT ALANI	PC
ARKA KAPAK	HIPS
STANT	PA6+45%GF/SCC/HIPS/ABS
MASA STAND ÖZELLİKLERİ	
VİDA EBAT	M5x25
VİDA ADEDİ	4
DUVAR BAĞLANTI ÖZELLİKLERİ	
VESA ASKI STANDARTI	WMB 333
VESA ARALIĞI	400 x 300
VİDA EBAT	M6x18 + M6 x 12
VİDA ADEDİ	4
KUTU İÇERİĞİ	
UZAKTAN KUMANDA VE BİYATARYA	RC902V (2 adet AAA batarya ile)
KULLANMA KILAVUZU	TÜRKÇE 1 ADET
MASA STANDI	VAR
AC ENERJİ KABLOSU	1 ADET
DiĞER	AV Giriş Adaptörü (opsiyonel)

TEMELE BİLGİLER	
ÜRÜN TİPİ	QLED UHD Google TV
ANA KART	MT9615+ Platform
İŞLEMÇİ	64-bit A73*4 @1.6GHz max
GRAFIK İŞLEMÇİ	G52(2EE)/MP2. 550Mhz
İŞLETİM SİSTEMİ	Google TV
RAM	DDR4-2666: 3GB
DEPOLAMA	eMMC5.0 32GB
ARAYÜZ	Google TV UI + TCL TV UI
ARAYÜZ ANASAYFA İÇERİĞİ	Google Play, Netflix, Youtube, Öne Çıkan Uygulamalar, Giriş kaynağı vb.
MENÜ DİL SEÇENEKLERİ	İngilizce, Vietnamca, Tayca, Çince, Rusça, Arapça, Geleneksel Çince, Endonezyaca, Fransızca, İspanyolca (Latin Amerika), Farsça, Moğolca, Özbekçe, İbranice, Malayca, Portekizce, Birmanya vb.
TV SİSTEMİ	ATV: PAL/SECAM-DK/BG/I/M DTV: DVB-C/T/T2/S/2
AV SİSTEMİ	PAL, NTSC
HDMI VERSİYON	HDMI1.4,HDMI2.0 & HDMI2.1, HDCP1.4 & HDCP2.2
HDR	HDR10+, Dolby Vision IQ
GÜÇ	AC 100V-240V 50/60Hz
GÜÇ TÜKETİMİ (TV AÇIK)	280W
GÜÇ TÜKETİMİ (Standby)	≤0.5W
ECO ENERJİ VERİMLİLİĞİ	VAR
SERTİFİKALAR	CE, HDMI, Dolby Atmos, Dolby Vision IQ, DTS-HD CTS(Resmi Google Sertifikası),Netflix
İNTERNET BAĞLANTISI	2.4GHz/5GHz dual-band Wi-Fi 802.11 b/g/n 2T2R Ethernet Network (RJ45, 10/100M)
BLUETOOTH	VAR (Bluetooth 5.0)
LED UYARI	Bekleme Modu (beyaz renki LED, ön çerçeve altında) Mikrofon (4 renkli LED, ön çerçeve altında)
TEMELE ÖZELLİKLER	
GOOGLE ASİSTAN - SESLİ ARAMA	Uzaktan kumanda ve dahili mikrofon ile eller serbest ses girişi
BAŞLANGIÇ AYARLARI	VAR (İlk olarak TV'deki kullanıcı ayarları için)
HIZLI BAŞLATMA	VAR (kısa sürede bağlantı için özel bir bekleme modu)
BLUETOOTH	VAR (harici bluetooth hoparlör veya ses sistemi için)
KANAL DÜZENLEME	VAR (kanal yeniden adlandırma)
GİRİŞ AYARLARI	Cihaz adı seçimi ve düzenleme için
GİRİŞ SEÇENEKLERİ	TCL T-İME, Gboard, Sanal klavye
SİSTEM GÜNCELLEME	VAR
HDMI (CEC)	VAR
SES DİLİ(MTS/NICAM)	VAR
PVR/ZAMAN ÖTELEME	VAR (Yalnızca DTV Programı için)
EPG	VAR (Yalnızca DTV Programı için)
ALTYAZI	VAR
E-STICKER	VAR
EBEVEYN KONTROLÜ	VAR (Yalnızca DTV Programı için)
RESİM ÖZELLİKLERİ	
RESİM MODU	Dinamik, Standart, Akıllı HDR, Spor, Film (Oyun, PC)
ARKA IŞIK AYARI	VAR (0-100)
OTOMATİK FORMAT	VAR (Aç/Kapa)
EKRAN MODU	16:9/4:3/Cinerama/14:9 zoom/16:9 zoom/16:9 zoom up
FAZLA TARAMA	VAR (Aç/Kapa)
DİNAMİK KONTRAST	Kapalı/ECO/Parlaklık+
MICRO DIMMING	VAR (Aç/Kapa), 1296 bölge
HAREKET NETLİĞİ	VAR (Aç/Kapa)
GELİŞMİŞ AYARLAR	Kontrast, Siyah Seviyesi, Dinamik Kontrast, Siyah Uzatma, Gama, Renk Doğruluğu, Ton, Renk Sıcaklığı, Beyaz Dengesi, Renk Alanı, RGB Modu, Keskinlik, Gürültü Azaltma
GİRİŞ GEÇİKMESİ	10ms (oyun modu)
EK ÖZELLİK	MEMC (120 Hz), Local dimming,144Hz VRR,DLG 240Hz
SES ÖZELLİKLERİ	
HOPARLÖR	Entegre hoparlör kutusu (Alt taraf)
SES ÇIKIŞ GÜCÜ (THD=7%)	2 x 15 W
SES AYARI	Standart/Film/Müzik/Ses/Oyun/Stadyum/Kişisel
SES AYARI SIFIRLAMA	VAR
TV YERLEŞİMİ	Masa üstü / Duvara montaj
DOLBY ATMOS	Aç/Kapa
SES DÜĞMESİ	Aç/Kapa
BAŞ GELİŞTİRİCİ	Aç/Kapa (Açık, Düşük, Orta, Yüksek)
SADECE SES ÇIKIŞI	VAR
DİĞER ÖZELLİKLER	Balans/Otomatik ses kontrolü/Dijital ses çıkışı
EK ÖZELLİK	DTS-HD Çözünürlüğü

PANEL ÖZELLİKLERİ	
ARKA IŞIK BİRİMİ	DLED
PANEL ÜRETİCİSİ	CSOT
EKRAN ORANI	16:9
EKRAN BOYUTU(İÇ)	64.5"
EKRAN BOYUTU (CM)	164
EKRAN ÇÖZÜNÜRLÜĞÜ	3840 x 2160
PARLAKLIK(cd/m2)	550 (typ.)
KONTRAST ORANI	6000:1 (typ.)
TEPKİ SÜRESİ (G to G)	6.5 ms (typ.)
İZLEME AÇISI (H/V)	178°/178°
EKRAN ÖMRÜ(Typ.)	30,000 saat
RENK	1.07G (8 bit + FRC), Quantum Dots
EKRAN YENİLEME HIZI	120_VRR-144Hz,DLG 240Hz
RENK HACMI	typ 93% DCI-P3
BEYAZ MONOTONLUĞU	≥70%
BAĞLANTILAR	
USB 2.0	1
LAN	VAR
HDMI 1 (ARC)	VAR
HDMI 2 (SERVICE)	VAR
HDMI 3	VAR
HDMI 4	VAR
ANTEN KABLO GİRİŞİ	VAR
UYDU KABLO GİRİŞİ	VAR
DİJİTAL OPTİK SES ÇIKIŞI	VAR
PCM/CIA ARAYÜZ GİRİŞİ	VAR
AV GİRİŞİ	VAR
KULAKLIK ÇIKIŞI	VAR
USB MEDYA BİLGİLERİ	
MÜZİK	MP3, MKV, WMA, AVI
RESİM	JPEG/PNG/BMP/WebP/JHEIF codec
MÜLTİMEDYA VIDEO/SES ÇÖZÜMLEME	H.264,H.265,MPEG1/2/4,WMV,VC1,VP8,VP9, AV1
VIDEO FORMATLARI	Up to 4K@60Hz
KLAVYE VE MOUSE	UYGUN DONANIM İLE
UYGULAMALAR	
GOOGLE PLAY STORE	Popüler uygulamalar + Oyunlar
YOUTUBE	Google TV Versiyonu
VIDEO İZLEME	Google Play Filmler ve TV
CHROMECAST	Video, müzik ve oyunlarını TV'ize almanın daha iyi bir yolu
NETFLIX	Online Film ve Dizi İzleme
MEDYA MERKEZİ	USB Cihazı için Medya / Müzik çalma
E-STICKER	Mağaza modunda demo olarak
MagiConnect	Kablosuz bağlantı ile resim, ses ve video içeriğini akıllı telefonundan TV'ye aktarma Cep telefonunu TV setlerine bağlayın ve Uzaktan Kumanda gibi TV'yi kontrol edin
BOYUTLAR	
KUTU EBATLARI (mm) (GxYxD)	1645 x 1000 x 175
STANTSIZ EBATLAR (mm) (GxYxD)	1444 x 835 x 70
STANTLI EBATLAR (mm) (GxYxD)	1447 x 896 x 314
STANTLI AĞIRLIK (KG)	20.90
STANTSIZ AĞIRLIK (KG)	19.80
KUTULU AĞIRLIK (KG)	27.20
MATERYAL	
ALT ÇERÇEVE	AL/SUS+ABS-GF
ÇERÇEVE ALT ALANI	PC
ARKA KAPAK	HIPS
STANT	PA6+45%GF/SCC/HIPS/ABS
MASA STAND ÖZELLİKLERİ	
VİDA EBAT	M5 x 25
VİDA ADEDİ	4
DUVAR BAĞLANTI ÖZELLİKLERİ	
VESA ASKI STANDARTI	WMB 333
VESA ARALIĞI	300 x 300
VİDA EBAT	M6x18
VİDA ADEDİ	4
KUTU İÇERİĞİ	
UZAKTAN KUMANDA VE BİYATARYA	RC902V (2 adet AAA batarya ile)
KULLANMA KILAVUZU	TÜRKÇE 1 ADET
MASA STANDI	VAR
AC ENERJİ KABLOSU	1 ADET
DİĞER	AV Giriş Adaptörü (opsiyonel)

TEMEL BİLGİLER	
ÜRÜN TİPİ	QLED UHD Google TV
ANA KART	MT9615+ Platform
İŞLEMÇİ	64-bit A73*4 @1.6GHz max
GRAFIK İŞLEMÇİ	G52(2EE)/MP2. 550Mhz
İŞLETİM SİSTEMİ	Google TV
RAM	DDR4-2666: 3GB
DEPOLAMA	eMMC5.0 32GB
ARAYUZ	Google TV UI + TCL TV UI
ARAYUZ ANASAYFA İÇERİĞİ	Google Play, Netflix, Youtube, Öne Çıkan Uygulamalar, Giriş kaynağı vb.
MENÜ DİL SEÇENEKLERİ	İngilizce, Vietnamca, Tayca, Çince, Rusça, Arapça, Geleneksel Çince, Endonezyaca, Fransızca, İspanyolca (Latin Amerika), Farsça, Moğolca, Özbekçe, İbranice, Malayca, Portekizce, Birmanya vb.
TV SİSTEMİ	ATV: PAL/SECAM-DK/BG/I/M DTV: DVB-C/T/T2/S/2
AV SİSTEMİ	PAL, NTSC
HDMI VERSİYON	HDMI1.4,HDMI2.0 & HDMI2.1, HDCP1.4 & HDCP2.2
HDR	HDR10+, Dolby Vision IQ
GÜÇ	AC 100V-240V 50/60Hz
GÜÇ TÜKETİMİ (TV AÇIK)	330W
GÜÇ TÜKETİMİ (Standby)	≤0.5W
ECO ENERJİ VERİMLİLİĞİ	VAR
SERTİFİKALAR	CE, HDMI, Dolby Atmos, Dolby Vision IQ, DTS-HD CTS(Resmi Google Sertifikası),Netflix
İNTERNET BAĞLANTISI	2.4GHz/5GHz dual-band Wi-Fi 802.11 b/g/n 2T2R Ethernet Network (RJ45, 10/100M)
BLUETOOTH	VAR (Bluetooth 5.0)
LED UYARI	Bekleme Modu (beyaz renkli LED, ön çerçeve altında) Mikrofon (4 renkli LED, ön çerçeve altında)
TEMEL ÖZELLİKLER	
GOOGLE ASİSTAN - SESLİ ARAMA	Uzaktan kumanda ve dahili mikrofon ile eller serbest ses girişi
BAŞLANGIÇ AYARLARI	VAR (İlk olarak TV'deki kullanıcı ayarları için)
HIZLI BAŞLATMA	VAR (kısa sürede başlatma için özel bir bekleme modu)
BLUETOOTH	VAR (harici bluetooth hoparlör veya ses sistemi için)
KANAL DÜZENLEME	VAR (kanal yeniden adlandırma)
GİRİŞ AYARLARI	Cihaz adı seçimi ve düzenleme için
GİRİŞ SEÇENEKLERİ	TCL T-İME, Gboard, Sanal klavye
SİSTEM GÜNCELLEME	VAR
HDMI (CEC)	VAR
SES DİLİ(MTS/NICAM)	VAR
PVR/ZAMAN ÖTELEME	VAR (Yalnızca DTV Programı için)
EPG	VAR (Yalnızca DTV Programı için)
ALTYAZI	VAR
E-STICKER	VAR
EBEVEYN KONTROLÜ	VAR (Yalnızca DTV Programı için)
RESİM ÖZELLİKLERİ	
RESİM MODU	Dinamik, Standart, Akıllı HDR, Spor, Film (Oyun, PC)
ARKA IŞIK AYARI	VAR (0-100)
OTOMATİK FORMAT	VAR (Aç/Kapa)
EKRAN MODU	16:9/4:3/Cinerama/14:9 zoom/16:9 zoom/16:9 zoom up
FAZLA TARAMA	VAR (Aç/Kapa)
DİNAMİK KONTRAST	Kapalı/ECO/Paniklik+
MICRO DIMMING	VAR (Aç/Kapa), 1296 bölge
HAREKET NETLİĞİ	VAR (Aç/Kapa)
GELİŞMİŞ AYARLAR	Kontrast, Siyah Seviyesi, Dinamik Kontrast, Siyah Uzatma, Gama, Renk Doğruluğu, Ton, Renk Sıcaklığı, Beyaz Dengesi, Renk Alanı, RGB Modu, Keskinlik, Gürültü Azaltma
GİRİŞ GEÇİKMESİ	10ms (oyun modu)
EK ÖZELLİK	MEMC (120 Hz), Local dimming,144Hz VRR,DLG 240Hz
EK ÖZELLİK	
HOPARLÖR	Entegre hoparlör kutusu (Alt taraf)
SES ÇIKIŞ GÜCÜ (THD=7%)	2 x 15 W
SES AYARI	Standart/Film/Müzik/Ses/Oyun/Stadyum/Kişisel
SES AYARI SIFIRLAMA	VAR
TV YERLEŞİMİ	Masa üstü / Duvara montaj
DOLBY ATMOS	Aç/Kapa
SES DÜĞMESİ	Aç/Kapa
BAS GELİŞTİRİCİ	Aç/Kapa (Açık, Düşük, Orta, Yüksek)
SADECE SES ÇIKIŞI	VAR
DiĞER ÖZELLİKLER	Balans/Otomatik ses kontrolü/Dijital ses çıkışı
EK ÖZELLİK	DTS-HD Çözünmesi

PANEL ÖZELLİKLERİ	
ARKA IŞIK BİRİMİ	DLED
PANEL ÜRETİCİSİ	CSOT
EKRAN ORANI	16:9
EKRAN BOYUTU(İNÇ)	74.5"
EKRAN BOYUTU (CM)	189
EKRAN ÇÖZÜNÜRLÜĞÜ	3840 x 2160
PARLAKLIK(cd/m2)	550 (typ.)
KONTRAST ORANI	6000:1 (typ.)
TEPKİ SÜRESİ (G to G)	6.5 ms (typ.)
İZLEME AÇISI (H/V)	178°/178°
EKRAN ÖMRÜ(Typ.)	30.000 saat
RENK	1.07G (8 bit + FRC)
EKRAN YENİLEME HIZI	120 :VRR-144Hz,DLG 240Hz
RENK HACMI	typ 93% DCI-P3
BEYAZ MONOTONLUĞU	≥70%
BAĞLANTILAR	
USB 2.0	1
LAN	VAR
HDMI 1 (ARC)	VAR
HDMI 2 (SERVICE)	VAR
HDMI 3	VAR
HDMI 4	VAR
ANTEN KABLO GİRİŞİ	VAR
UYDU KABLO GİRİŞİ	VAR
DİJİTAL OPTİK SES ÇIKIŞI	VAR
PCMCIA ARAYUZ GİRİŞİ	VAR
AV GİRİŞİ	VAR
KULAKLIK ÇIKIŞI	VAR
USB MEDYA BİLGİLERİ	
MÜZİK	MP3, MKV, WMA, AVI
RESİM	JPEG/PNG/BMP/WebP/JHEIF codec
MULTİMEDYA VIDEO/SES ÇÖZÜMLEME	H.264,H.265,MPEG1/2/4,WMV,VC1,VP8,VP9, AV1
VIDEO FORMATLARI	Up to 4K@60Hz
KLAVYE VE MOUSE	UYGUN DONANIM İLE
UYGULAMALAR	
GOOGLE PLAY STORE	Popüler uygulamalar + Oyunlar
YOUTUBE	Google TV Versiyonu
VIDEO İZLEME	Google Play Filmler ve TV
CHROMECAST	Video, müzik ve oyunlarını TV'ize almanın daha iyi bir yolu
NETFLIX	Online Film ve Dizi İzleme
MEDYA MERKEZİ	USB Cihazı için Medya / Müzik çalma
E-STICKER	Mağaza modunda demo olarak
MagiConnect	Kablosuz bağlantı ile resim, ses ve video içeriğini akıllı telefonun TV'ye aktarma Cep telefonunu TV setlerine bağlayın ve Uzaktan Kumanda gibi TV'yi kontrol edin
BOYUTLAR	
KUTU EBATLARI (mm) (GxYxD)	1850 x 1125 x 190
STANTSIZ EBATLAR (mm) (GxYxD)	1667 x 952 x 10.8-71.8
STANTLI EBATLAR (mm) (GxYxD)	1667 x 1021 x 330
STANTLI AĞIRLIK (KG)	29.30
STANTSIZ AĞIRLIK (KG)	28.10
KUTULU AĞIRLIK (KG)	40.50
MATERYAL	
ALT ÇERÇEVE	AL/SUS+ABS-GF
ÇERÇEVE ALT ALANI	PC
ARKA KAPAK	HIPS
STANT	AL+HIPS+ABS
MASA STAND ÖZELLİKLERİ	
VİDA EBAT	M5 x 20
VİDA ADEDİ	4
DUVAR BAĞLANTI ÖZELLİKLERİ	
VESA ASKI STANDARTI	WMB 433
VESA ARALIĞI	400 x 400
VİDA EBAT	M6 x 20
VİDA ADEDİ	4
KUTU İÇERİĞİ	
UZAKTAN KUMANDA VE BİYATARYA	RC902V (2 adet AAA batarya ile)
KULLANMA KILAVUZU	TÜRKÇE 1 ADET
MASA STANDI	VAR
AC ENERJİ KABLOSU	1 ADET
DiĞER	AV Giriş Adaptörü (opsiyonel)



Bluetooth® kelime markası ve logoları, Bluetooth SIG, Inc.'in sahip olduğu tescilli ticari markalardır ve bu tür markaların TTE Corporation tarafından her türlü kullanımı lisans altındadır. Diğer ticari markalar ve ticari adlar ilgili sahiplerine aittir.



HDMI, HDMI High-Definition Multimedia Interface, HDMI ticari takdim şekli ve HDMI Logoları terimleri, HDMI Licensing Administrator, Inc.'nin ticari markaları veya tescilli ticari markalardır.



Dolby, Dolby Vision, Dolby Atmos ve çift D simgesi, Dolby Laboratories Licensing Corporation'ın tescilli ticari markalarıdır. Dolby Vision IQ, Dolby Laboratories Licensing Corporation'ın ticari markasıdır. Dolby Laboratories lisansı altında üretilmiştir. Gizli yayınlanmamış eserler. Telif Hakkı © 2012 2022 Dolby Laboratuvarları. Her hakkı saklıdır.



DTS patentleri için bkz. <http://patents.dts.com>. DTS, Inc. veya DTS Licensing Limited lisansı altında üretilmiştir. DTS, DTS-HD Master Audio, DTS-HD, Virtual:X ve DTS-HD logosu, Amerika Birleşik Devletleri ve diğer ülkelerde DTS, Inc.'in tescilli ticari markaları veya ticari markalarıdır. © 2021 DTS, Inc. TÜM HAKLARI SAKLIDIR.



IMAX Corporation lisansı altında üretilmiştir. IMAX®, Amerika Birleşik Devletleri ve/veya diğer ülkelerde IMAX Corporation'ın tescilli ticari markasıdır. DTS patentleri için bkz. <http://patents.dts.com>. DTS Licensing Limited lisansı altında üretilmiştir. DTS ve DTS logosu, Amerika Birleşik Devletleri ve diğer ülkelerde DTS, Inc.'in tescilli ticari markaları veya ticari markalarıdır. © 2020 DTS, Inc. TÜM HAKLARI SAKLIDIR.



TCL Google TV'nizdeki tüm akıllı özelliklerin ve hizmetlerin keyfini çıkarmak için hem Google hem de TCL hesapları (ücretsiz) ve güvenilir bir geniş bant internet bağlantısı gereklidir.

* Bu Kullanım Kılavuzundaki şekiller ve resimler, yalnızca başvuru kaynağı olarak verilmiş olup ürünün gerçek görünümünden farklılık gösterebilir. Ürün tasarımı ve özellikleri, önceden bilgi verilmeksizin değiştirilebilir.

CE Uygunluk Beyanı

TCL King Electrical Appliances (Huizhou) Co., Ltd. bu ürünün 2014/53/EU Direktifinin temel gereksinimleri ve diğer ilgili hükümleriyle uyumlu olduğunu beyan eder. Uygunluk beyanına www.tcl.com web sitesinde "Servis, TV Destek, Ürün Kullanım Kılavuzu" butonlarına basarak ulaşabilirsiniz.